

3

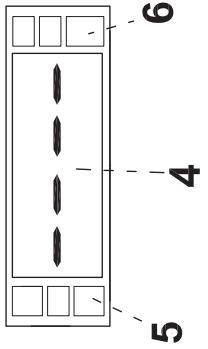

2

1

Fig.1

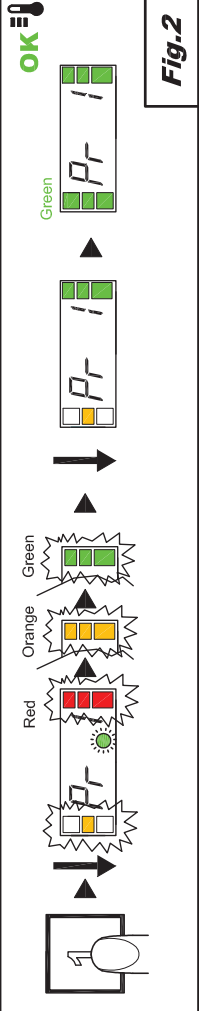

Fig.2

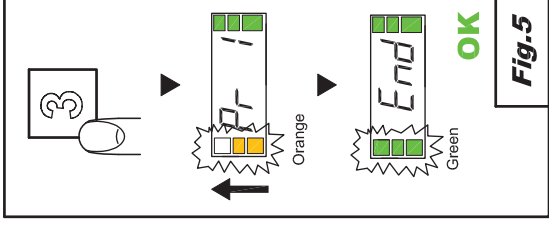

Fig.5

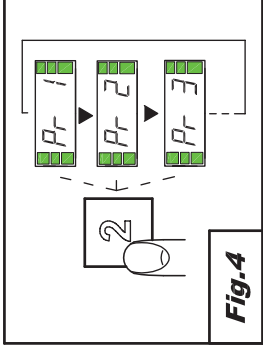

Fig.4

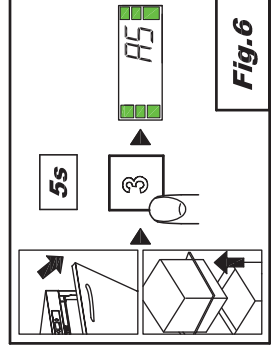

Fig.6

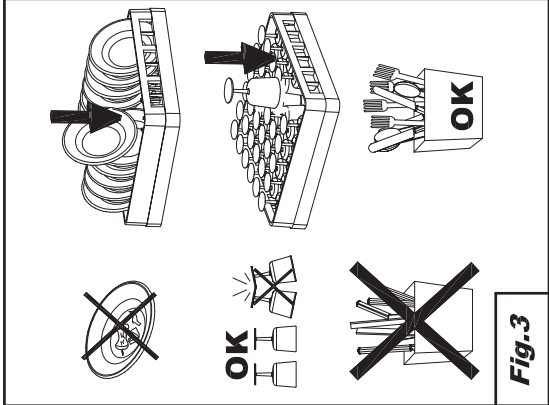

Fig.3

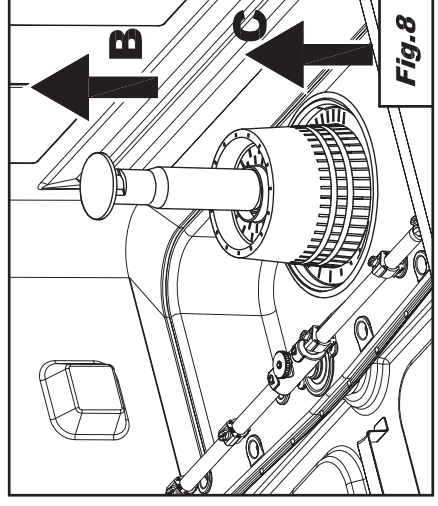

Fig.8

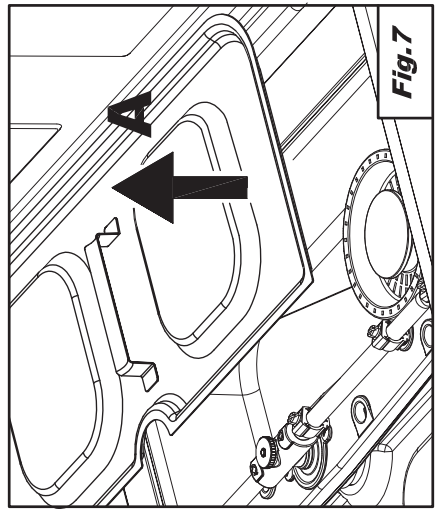
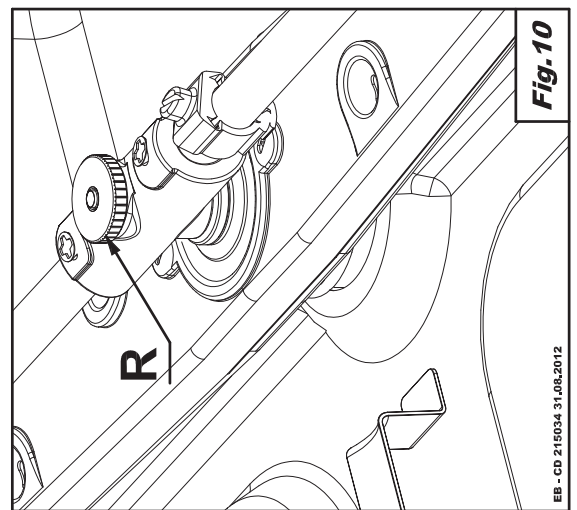
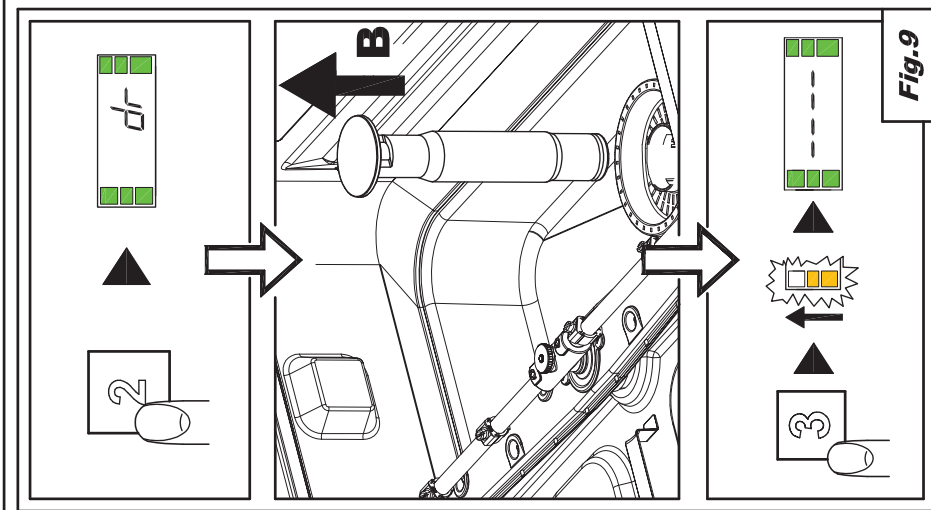
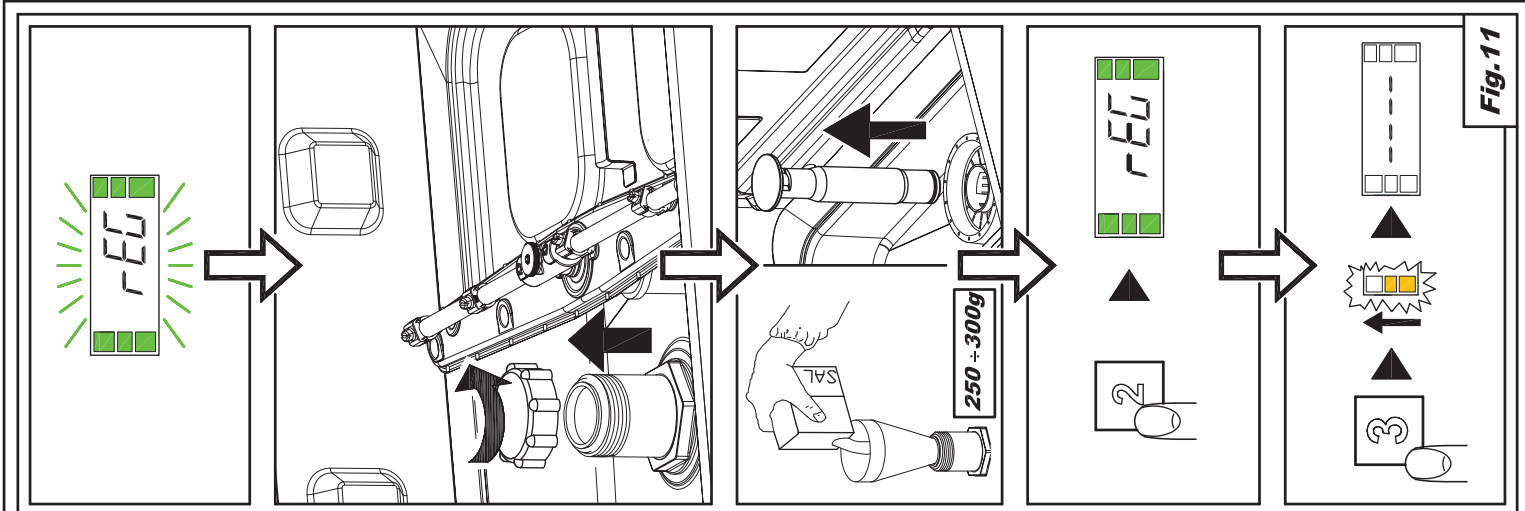

Fig.7



Ο αριθμός κύκλων μεταξύ των διαδικασιών αναγέννησης πρέπει να καθορίζεται βάσει της σκληρότητας του νερού στην περιοχή εγκατάστασης σύμφωνα με τον πίνακα που αναφέρεται παρακάτω. Ρυθμίστε την παράμετρο **dH** στο μενού ρυθμίσεων όπως περιγράφεται στην παράγραφο:

7.1 Αριθμός κύκλων για αναγέννηση ρητινών

dH	°F	Αρ. κύκλων	dH	°F	Αρ. κύκλων	dH	°F	Αρ. κύκλων
6	10	160	10	18	120	14	25	80
7	12	150	11	20	110	15	27	70
8	14	140	12	21	100	16	29	60
9	16	130	13	23	90	17	30	50

ΣΗΜ. Κάθε μονάδα στην οδόντη αντιπροσωπεύει σε 10 κύκλους.

ΚΕΦ 8 ΑΠΟΡΡΙΨΗ

Τα μηχανήματά μας δεν περιλαμβάνουν υλικά για τα οποία απαιτούνται ιδιαίτερες διαδικασίες απόρριψης.



(λοχύει για χώρες της Ευρωπαϊκής Ένωσης και για χώρες με σύστημα διαφοροποιημένης συλλογής)

Το σήμα που αναγράφεται πάνω στο προϊόν ή στα εγχειρίδια του υποδεικνύει ότι το προϊόν δεν πρέπει να απορριπτεί μαζί με τα οικιακά απόβλητα στο τέλος του κύκλου ζωής του. Για να αποφευχθούν τυχόν αρνητικές επιπτώσεις στο περιβάλλον ή στην υγεία που οφείλονται στην ακατάλληλη απόρριψη των αποβλήτων, ο χρήστης συνιστάται να διαχωρίσει το προϊόν αυτό από τα υπόλοιπα απόβλητα και να το ανακυκλώσει με υπεύθυνο τρόπο, ώστε να συμβάλει στην αειφόρο εκ νέου χρήση των υλικών.

Οι οικιακοί χρήστες συνιστάται να επικοινωνήσουν με το κατάστημα πώλησης ή την αρμόδια τοπική υπηρεσία για περισσότερες πληροφορίες σχετικά με τη διαφοροποιημένη συλλογή και την ανακύκλωση προϊόντων αυτού του τύπου.

Οι εταιρικοί χρήστες συνιστάται να επικοινωνήσουν με τον προμηθευτή τους και να ελέγξουν τους όρους και τις προϋποθέσεις του συμβολαίου αγοράς.

Το προϊόν αυτό δεν πρέπει να απορριπτεί μαζί με άλλα εμπορικά απόβλητα.

ΚΕΦ 9 ΠΕΡΙΒΑΛΛΟΝ

Η σωστή χρήση του πλυντηρίου πιάτων μπορεί να συμβάλει στη μείωση των περιβαλλοντικών επιπτώσεων με την εφαρμογή ορισμένων συμβουλών κατά την καθημερινή χρήση όπως:

Χρησιμοποιείτε το μηχανήμα μόνο με γεμάτα καλάθια.

Απεργονοποιείτε το πλυντήριο πιάτων όταν δεν χρησιμοποιείται.

Αφίηνε το μηχανήμα κλειστό, όταν βρίσκεται σε κατάσταση αναμονής.

Χρησιμοποιείτε κατάλληλα προγράμματα ανάλογα με το πόσο λερωμένα είναι τα σκεύη.

Τροφοδοτείτε το μηχανήμα με ζεστό νερό, εάν η θέρμανση του νερού γίνεται με αέριο.

Βεβαιωθείτε ότι οι αποχετεύσεις καταλήγουν σε κατάλληλο σύστημα αγωγών αποχέτευσης.

Μην υπερβαίνετε τις συνιστώμενες δοσολογίες απορρυπαντικών.

Ο κατασκευαστής διατηρεί το δικαίωμα να πραγματοποιήσει ηλεκτρικές, τεχνικές και αισθητικές τροποποιήσεις στο παρόν πλυντήριο πιάτων ή/και να αντικαταστήσει εξαρτήματα χωρίς καμία προειδοποίηση, εφόσον το θεωρεί απαραίτητο, ώστε να διασφαλίζεται πάντα η αξιοπιστία και η μεγάλη διάρκεια ζωής του προϊόντος με προηγμένα τεχνολογικά συστήματα.

CONTENTS

TRANSLATION FROM THE ORIGINAL INSTRUCTIONS

CHAP 1	PREFACE	2
CHAP 2	INSTALLATION	2
2.1	UNPACKING	2
2.2	POSITIONING	3
2.3	ELECTRICAL CONNECTION	3
2.4	WATER CIRCUIT HOOKUP	4
2.5	CONNECTION TO THE DRAIN LINE	4
2.6	RINSE AID AND DETERGENT	4
CHAP 3	RISKS AND IMPORTANT WARNINGS	5
3.1	NORMAL OPERATING CONDITIONS	5
CHAP 4	USING THE MACHINE	6
4.1	KEY AND SYMBOLS	6
4.2	SWITCHING THE DISHWASHER ON	6
4.3	FILLING THE RACK	6
4.4	CYCLE SELECTION AND START-UP	6
4.5	CONTINUOUS WASHING (*OPTIONAL)	7
4.6	AUTOMATIC CYCLE START-UP	7
4.7	REMOVING THE INTEGRAL FILTER	7
4.8	EMPTYING THE DISHWASHER	7
4.8.1	Appliances with no drain pump	7
4.8.2	Appliances with drain cycle (*optional)	7
4.9	TURNING THE DISHWASHER OFF	7
4.10	RESIN REGENERATION (*OPTIONAL)	7
4.11	DISPLAYING INFORMATION	8
4.12	LIST OF VIEWABLE MESSAGES	8
4.13	END OF SHIFT	8
CHAP 5	MAINTENANCE	9
5.1	GENERAL RULES	9
5.2	CLEANING	9
5.3	CLEANING THE FILTER UNIT	9
5.4	CLEANING THE ARMS	9
CHAP 6	SELF DIAGNOSTICS	10
CHAP 7	SETTINGS	11
7.1	NUMBER OF CYCLES TO REGENERATE RESINS	12
CHAP 8	SCRAPPING	12
CHAP 9	ENVIRONMENT	12

In legal terms, the manufacturer reserves the property of this document. It is forbidden to reproduce it or divulge it with any means without prior written authorisation.

The manufacturer reserves the right to introduce changes in order to achieve the improvements it deems necessary without prior notice.

Chap 1 PREFACE

This manual contains important safety warnings relating to installation, use and maintenance.

Failure to observe the instructions in the enclosed documentation may compromise the safety of the appliance and immediately voids the warranty.



Warnings:

Keep all documentation in the vicinity of the appliance; make it available to the technicians and operators charged with operating it and keep it in good condition in a safe place, along with extra copies for frequent reference

The operator must read, understand and familiarise himself with the contents of this manual before working on or with the appliance.

The appliance is intended solely for professional heavy duty dishwashing applications and must be installed, operated and serviced only by qualified persons according to the manufacturer's instructions.

Warranty:

The manufacturer is not liable for any damage or injury resulting from failure to observe the instructions or improper use of the machine

Failure to observe the instructions in the enclosed documentation may compromise the safety of the appliance and immediately voids the warranty

Installation and repair by unauthorised technicians and the use non-original spare parts immediately void the warranty.

Storage:

Transport and storage: -10°C to 55°C with peaks up to 70°C (for no longer than 24 hours)

Chap 2 INSTALLATION

Proper installation is essential to the good operation of the appliance. Some of the data required for installation of the appliance are given on the nameplate on its RH body panel, and a copy is included on the cover page of this manual.

The appliance may only be installed by qualified persons authorised to do so.

For Australia and New Zealand this machine must be installed in accordance with AS/NZS3500.1



2.1 Unpacking

Check the condition of the packaging, and note any evident damage on the shipping bill. Remove the packaging and check that the appliance is in good condition; immediately report any damage to the reseller and the shipping agent by fax or registered letter with return receipt. If the damage is such as to compromise the safety of the appliance, do not install or operate it until it has been inspected by a qualified technician.

The packaging (plastic bags, expanded polystyrene, nails, etc.) are hazardous and must not be left within the reach of children or pets.



ΚΕΦ 7 ΕΠΙΛΟΓΕΣ ΚΑΙ ΡΥΘΜΙΣΕΙΣ

Οι παρακάτω ρυθμίσεις πρέπει να εκτελούνται μόνο από εξειδικευμένο τεχνικό.

Οι παράμετροι που αναφέρονται παρακάτω μπορούν να ρυθμιστούν, κατά την εγκατάσταση ή αργότερα, μέσω του μενού ρυθμίσεων με τον παρακάτω τρόπο:

- Μηχάνημα σε κατάσταση αναμονής με την πόρτα ανοικτή.
- Πατήστε ταυτόχρονα τα πλήκτρα 2 και 3 (επιλογή κύκλου και **START**) για 5 δευτερόλεπτα και εισαγάγετε το κλειδί **CH 12** (κουμπιά 2 και 3 για μεταβολή της παραμέτρου, 1 για επιβεβαίωση).
- Στη συνέχεια, πιπιτώντας επανειλημμένα το κουμπί 1 (**ON/OFF**) μπορείτε να μετακινήσετε στα παρακάτω στοιχεία και να τα ενεργοποιήσετε ή/και να τα μεταβάλετε μέσω των κουμπιών 2 και 3 (η προποποιημένη παράμετρος παραμένει αποθηκευμένη χωρίς να απαιτείται επιβεβαίωση). Η λίστα των παραμέτρων μπορεί να διαφέρει ανάλογα με την τυπολογία του μηχανήματος.

	Language	Επιλογή της γλώσσας
b	Boiler Temperature	Ρύθμιση της θερμοκρασίας του μπόιλερ για τα προγράμματα. Στις εκδόσεις με ατμοσφαιρικό μπόιλερ (αντλία ξηπλύματος) υπάρχουν διαφορετικές ρυθμίσεις για κάθε πρόγραμμα (b1 – b2 – b3)
t	Tank Temperature	Ρύθμιση της θερμοκρασίας του θαλάμου για τα προγράμματα. Στις εκδόσεις με αντλία ξηπλύματος υπάρχουν διαφορετικές ρυθμίσεις για κάθε πρόγραμμα (t1 – t2 – t3)
EE		Ενεργοποίηση της εμφάνισης της θερμοκρασίας θαλάμου και μπόιλερ.
EH	Thermo - Stop	Ενεργοποίηση της λειτουργίας Thermostop που διασφαλίζει σωστή θερμοκρασία για το ξέπλυμα.
ES	Energy Saving	Ενεργοποίηση της λειτουργίας Energy Saving που διασφαλίζει εξοικονόμηση ενέργειας όταν το μηχανήμα είναι ενεργοποιημένο και δεν χρησιμοποιείται.
dn	Detergent Pump	Χειροκίνητη ενεργοποίηση δοσομετρητή απορρυπαντικού
bn	Rinse Aid Pump	Χειροκίνητη ενεργοποίηση δοσομετρητή λαμπруντικού
rn	Manual Rinse	Χειροκίνητη ενεργοποίηση αντλίας ξηπλύματος
dt	Dosage Detergent	Χρόνος δόσολογίας απορρυπαντικού
bl	Dosage Rinse Aid	Χρόνος δόσολογίας λαμπруντικού
dh	Water Hardness	Ρύθμιση σκληρότητας νερού εισαγωγής (μηχανήματα με αποσκληρυντή): καταχωρίστε τις τιμές βάσει του παρακάτω πίνακα
sr	Set Number Service Cycles	Ρύθμιση και ενεργοποίηση του μετρητή κύκλων που ενεργοποιεί την επισήμανση συντήρησης (σέρβις) Μπορείτε να διαγράψετε την ένδειξη «σέρβις» κρατώντας πιπιτώντας το πλήκτρο 3 (START) με το μηχανήμα απενεργοποιημένο και την πόρτα ανοικτή.
AA	Autostart Autoenabling	Αυτόματη ενεργοποίηση αυτόματης εκκίνησης
cc	Cycle Counter	Μετρητής κύκλων

Μετά τη ρύθμιση των επιθυμητών παραμέτρων, για να ολοκληρώσετε τη διαδικασία αποθηκεύοντας τις ρυθμίσεις, πιπιτήστε παρατεταμένα το κουμπί 1 μέχρι να εξαφανιστούν οι παύλες από την οθόνη.

ΚΕΦ 6 ΑΥΤΟΔΙΑΓΝΩΣΤΙΚΟΣ ΕΛΕΓΧΟΣ

Το μηχανήμα διαθέτει ένα σύστημα αυτοδιαγνωστικού ελέγχου που ανιχνεύει και επισσημαίνει μια σειρά δυσλειτουργιών.

Δυσλειτουργία	Περιγραφή και πιθανές λύσεις
E-01	Δεν εκτελέστηκε ξέπλυμα. Το ξέπλυμα το σκευών δεν εκτελέστηκε σωστά. Βεβαιωθείτε ότι τα ακροφύσια ξέπλυνσης είναι καθαρά.
E-02	Μη εκκένωση νερού. Δεν εκτελέστηκε εκκένωση του νερού ή η εκκένωση δεν εκτελέστηκε σωστά. Βεβαιωθείτε ότι ο σωλήνας αποχέτευσης δεν είναι διπλωμένος ή συμπιεσμένος και ότι το σιφόνι ή τα φίλτρα δεν είναι φραγμένα. Στα μηχανήματα με υπερπίεση, αφαιρέστε την υπερπίεση πριν από την εκκίνηση του κύκλου εκκένωσης.
E-03	Δυσλειτουργία στην επαναφορά της θερμοκρασίας ξηπλύματος. Η επαναφορά της θερμοκρασίας του μπόιλερ δεν πραγματοποιήθηκε εντός των προκαθορισμένων χρονικών ορίων κατά τη διάρκεια του κύκλου πλύσης. Απενεργοποιήστε και επνεργοποιήστε ξανά το μηχανήμα και εκτελέστε έναν νέο κύκλο.
SAFE	Δυσλειτουργία στην πλήρωση του θαλάμου με νερό. Βεβαιωθείτε ότι οι υδραυλικές συνδέσεις είναι σωστές και ότι η βρύση παροχής νερού είναι ανοικτή. Ελέγξτε εάν έχει τοποθετηθεί η υπερπίεση, όπου προβλέπεται. Απενεργοποιήστε και επνεργοποιήστε ξανά το μηχανήμα και εκτελέστε νέα πλήρωση.
E-05	Δυσλειτουργία θερμόμετρου θαλάμου. (Ανοικτό κύκλωμα αισθητήρα) Το μηχανήμα δεν ανιχνεύει την τιμή θερμοκρασίας του θαλάμου. Απενεργοποιήστε και επνεργοποιήστε ξανά το μηχανήμα.
E-06	Δυσλειτουργία θερμόμετρου θαλάμου. (Βρακυκύκλωμα αισθητήρα) Το μηχανήμα δεν ανιχνεύει την τιμή θερμοκρασίας του θαλάμου. Απενεργοποιήστε και επνεργοποιήστε ξανά το μηχανήμα.
E-07	Δυσλειτουργία θερμόμετρου μπόιλερ. (Ανοικτό κύκλωμα αισθητήρα) Το μηχανήμα δεν ανιχνεύει την τιμή θερμοκρασίας του μπόιλερ. Απενεργοποιήστε και επνεργοποιήστε ξανά το μηχανήμα.
E-08	Δυσλειτουργία θερμόμετρου μπόιλερ. (Βρακυκύκλωμα αισθητήρα) Το μηχανήμα δεν ανιχνεύει την τιμή θερμοκρασίας του μπόιλερ. Απενεργοποιήστε και επνεργοποιήστε ξανά το μηχανήμα.
E-09	Λίγη χρόνος αναμονής για πλήρωση μπόιλερ. μη πλήρωση μπόιλερ. Δεν μπορεί να εκτελεστεί ξέπλυμα. Βεβαιωθείτε ότι η βρύση παροχής νερού είναι ανοικτή. Απενεργοποιήστε και επνεργοποιήστε ξανά το μηχανήμα και εκτελέστε έναν νέο κύκλο.
E-21	Ανεπαρκές ξέπλυμα: η ποσότητα στο ξέπλυμα δεν ήταν σωστή. Βεβαιωθείτε ότι τα ακροφύσια ξέπλυνσης είναι καθαρά. Το σφάλμα δεν προκαλεί διακοπή της λειτουργίας του μηχανήματος.
E-22	Δυσλειτουργία στην επαναφορά της θερμοκρασίας θαλάμου. Η επαναφορά της θερμοκρασίας του θαλάμου δεν πραγματοποιήθηκε εντός των προκαθορισμένων χρονικών ορίων κατά τη διάρκεια του κύκλου πλύσης. Απενεργοποιήστε και επνεργοποιήστε ξανά το μηχανήμα και εκτελέστε έναν νέο κύκλο.
SAFE	Ηλεκτρομηχανική ασφάλεια: ενεργοποιήθηκαν οι θερμοστάτες ασφαλείας του μπόιλερ ή του θαλάμου ή ενεργοποιήθηκε ο διακόπτης πίεσης ασφαλείας του θαλάμου.
SAFE	Ασφάλεια στάθμης: Η στάθμη νερού στο θάλαμο δεν είναι σωστή.

ΠΡΟΣΟΧΗ! Σε περίπτωση απενεργοποίησης και εκ νέου ενεργοποίησης του μηχανήματος «επαναρυθμίζονται» οι επισημάνσεις. Εάν μετά την εφαρμογή των οδηγιών που παρέχονται το πρόβλημα εμφανιστεί ξανά, απευθυνθείτε στο εξουσιοδοτημένο κέντρο τεχνικής υποστήριξης.

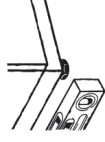

- Check that there are no objects or materials in the installation area which may be damaged by the steam emitted by the appliance during operation, or if there are, make sure they are properly protected.
- Before positioning the appliance, set up the electrical power supply, water supply and drain connections
- The floor or build-in unit must be rated to support the weight of the appliance
- To ensure that it is stable, level the appliance with its four feet.
- The appliance is intended for fixed installation only; any other approaches must be agreed with and approved by the manufacturer.
- Remove the protective film from its body panels before operating the dishwasher.

- **2.3 Electrical connection**
- The power supply must be fitted with a omnipolar circuit breaker (master power switch) to break all contacts including neutral, with a contact gap of at least 3 mm and thermal cutout or fuses, which must be set or rated to the power indicated on the machine's nameplate.
- The master power switch must be fitted to the power line in the vicinity of the installation and may be connected to only one machine at a time.
- The mains voltage and frequency must match the nameplate ratings.
- The installation must include a grounding system conforming with established electrical safety legislation, to protect the operator and the appliance itself

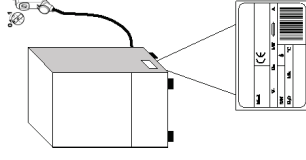

- The power line, which must be H07RN-F unit, must not be stretched or crushed during normal operation or maintenance.
- The appliance must also be connected to an equipotential system with the screw marked with the symbol.
- The equipotential cable must have a cross section of 10 mm².
- Respect the polarities indicated in the wiring diagram.
- For further information, refer to the wiring diagram.



Do not use multi-sockets, adapters, cables of an inadequate cross section or type or with extensions not conforming to established electrical installation regulations.

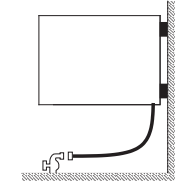

2.4 Water circuit hookup

The appliance must be connected to its water supply with a flexible hose. A shut off valve (cock) must be installed between the water supply line and the appliance's solenoid valve. The cock must be close to the appliance.

- The water supply, temperature and pressure **must be compatible** with the ratings on the machine's nameplate.
- If the hardness of the water is greater than 14 F (8 dH), we recommend using an internal water softener (available on request). If the hardness of the water is greater than 35 F (19.5 dH), install an external water softener upline of the solenoid valve.
- If the water has a very high residual concentration of high conductivity minerals, we recommend installing a demineralisation system.

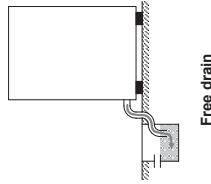

Free drain

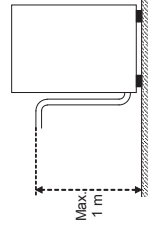

With pump (available on request)

2.5 Connection to the drain line

- The drain line must consist of a free drain sump with siphon suited to the flow capacity of the drain hose supplied with the appliance. The hose must be able to reach the sump without stretching, restriction, folding, crushing, pressing or forcing in any way.
- The tub drains under gravity, so the drain sump must be lower than the machine's base.
- If the drain is not lower than the base of the appliance, you can use the version with drain pump (available on request).
- In this case, the drain connection may be no higher than 1 m.
- Always check that the drain works properly and is not blocked.
- Any other solution must be approved by the manufacturer in advance.

2.6 Rinse aid and detergent

- The rinse aid and detergent are dispensed by the machine's integral dispenser (depending on model).
- The dose is set by the installer in relation to the hardness of the water, and he also calibrates the dispensers themselves.
- Before calibrating them, fill the dispenser supply tubes with their respective product.
- The units are calibrated with the adjuster screws, or directly with the control panel (as applicable).
- The level of fluid in the container must be sufficient for priming; do not allow it to drain completely or top it up with corrosive or impure product.

NEVER use CHLORINE or HYPOCHLORITE based detergents.

We recommend installing an automatic detergent dispenser.

ΚΕΦ 5 ΣΥΝΤΗΡΗΣΗ

5.1 Γενικοί κανόνες

Πριν από την εκτέλεση οποιασδήποτε εργασίας συντήρησης, αδειάστε πλήρως το νερό, διακόψτε την ηλεκτρική τροφοδοσία και κλείστε την εξωτερική βρύνα νερού.



Μη χρησιμοποιείτε νερό υπό πίεση, καθώς μπορεί να προκληθεί ζημιά στην ηλεκτρική εγκατάσταση.

Πλένετε τις εξωτερικές επιφάνειες μόνο όταν είναι κρύες, με προϊόντα κατάλληλης σύνθεσης για τη συντήρηση σπασάλινων επιφανειών.

Εάν υπάρχει πιθανότητα σχηματισμού πάγου, αδειάστε το νερό από το μπώλερ και την αντλία πλύσης.

5.2 Καθαρισμός

Για να διασφαλίζεται η αποτελεσματικότητα του μηχανήματος, πρέπει να εκτελούνται περιοδικά οι εργασίες συντήρησης που αναφέρονται παρακάτω. Επίσης, συνιστάται η περιοδική απολύμανση με κατάλληλα, μη διαβρωτικά προϊόντα του εμπόριου.

5.3 Καθαρισμός συστήματος φιλτραρίσματος

Εκτελείτε τη διαδικασία αυτή στο τέλος της ημέρας ή όταν υπάρχουν υπολείμματα ακαθαρσιών στα φίλτρα:

1. Αφαιρέστε και καθαρίστε τα καλάθια.
2. Αδειάστε το θάλαμο ακολουθώντας τις οδηγίες που αναφέρονται στην παράγραφο «Εκκένωση μηχανήματος».
3. Αφαιρέστε και καθαρίστε προσεκτικά όλα τα φίλτρα του πλυντηρίου πιάτων.
4. Για τον καθαρισμό του σπασάλινου θαλάμου, μη χρησιμοποιείτε αποξεστικά προϊόντα ή αντικείμενα.
5. Στο τέλος των εργασιών που αναφέρονται, τοποθετήστε ξανά και προσεκτικά όλα τα εξαρτήματα.

5.4 Καθαρισμός εκτοξευτήρων

Οι εκτοξευτήρες πλύσης και ξεπλύματος μπορούν να αφαιρεθούν να ασφαρισθούν εύκολα, ώστε να είναι δυνατός ο περιοδικός καθαρισμός των ακροφυσίων και η αποτροπή πιθανών εμφράξεων ή/και καταλοίπων. Ακολουθήστε την παρακάτω διαδικασία (**εγκ. 10**) :

- Ξεβιδώστε το δακτύλιο **R** και αφαιρέστε τους εκτοξευτήρες.
- Πλύνετε κάθε εξάρτημα με τρεχούμενο νερό, καθαρίστε προσεκτικά τα ακροφύσια χρησιμοποιώντας οδοντογλυφίδα ή μικρά αιχμηρά εργαλεία, εάν απαιτείται.
- Καθαρίστε τους πείρους περιστροφής των εκτοξευτήρων στο εσωτερικό του μηχανήματος και τα σημεία εξόδου του νερού πλύσης και ξεπλύματος.
- Επανατοποθετήστε τους εκτοξευτήρες και ελέγξτε εάν περιστρέφονται ελεύθερα.

- Βεβαιωθείτε ότι έχει αφαιρεθεί η υπερχείλιση.
- Κλείστε την πόρτα και ενεργοποιήστε το μηχανήμα.
- Επιλέξτε μέσω του πλήκτρου **ΕΠΙΛΟΓΗΣ ΠΡΟΓΡΑΜΜΑΤΩΝ (2)** τον κύκλο αναγέννησης ρητινών.
- Στην οθόνη εμφανίζεται η ένδειξη **REG**.
- Για να ξεκινήσετε τον κύκλο, πατήστε το κουμπί **START (3)**.
- Ο κύκλος αναγέννησης έχει διάρκεια περίπου 20 λεπτών.
- Όταν ολοκληρωθεί ο κύκλος, το μηχανήμα απενεργοποιείται.

ΣΗΜ. Μην απενεργοποιείτε το μηχανήμα εάν βρίσκεται σε εξέλιξη ένας κύκλος αναγέννησης

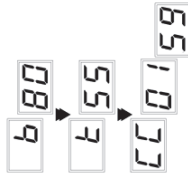

4.11 Εμφάνιση πληροφοριών

Με το μηχανήμα ενεργοποιημένο, κρατήστε πατημένο για πέντε δευτερόλεπτα το κουμπί **ΕΠΙΛΟΓΗΣ ΠΡΟΓΡΑΜΜΑΤΩΝ (2)** για να εμφανιστούν οι παρακάτω ενδείξεις με τη σειρά:

- «t» θερμοκρασία πλύσης
- «b» θερμοκρασία ξεπλύματος
- «CC» κύκλοι πλύσης που εκτελέστηκαν καθόλη τη διάρκεια ζωής του μηχανήματος.

4.12 Λίστα εμφανιζόμενων μηνυμάτων

door	Ανοικτή πόρτα	CC	Αριθμός κύκλων που εκτελέστηκαν
b	Θερμοκρασίες ξεπλύματος	End	Τέλος κύκλου
t	Θερμοκρασία πλύσης	RS	Ενεργοποίηση αυτόματης εκκίνησης
Pr 1	Σύντομη πλύση	Long	Συνεχής πλύση
Pr 2	Πλύση μέσης διάρκειας	dr	Τελικός κύκλος εκκένωσης
Pr 3	Πλύση μεγάλης διάρκειας	REG	Αίτημα για εκτέλεση ή κύκλος αναγέννησης

4.13 Τέλος λειτουργίας

- Στο τέλος της ημέρας, αδειάζετε το μηχανήμα όπως περιγράφεται στην παράγραφο «**Εκκένωση μηχανήματος**».
- Διακόψτε την ηλεκτρική τροφοδοσία μέσω του γενικού διακόπτη και κλείστε την εξωτερική βρύση νερού.
- Εκτελέστε την τακτική συντήρηση και καθαρίστε το μηχανήμα όπως περιγράφεται στην παράγραφο «**Συντήρηση**».
- Εάν είναι δυνατό, αφήστε την πόρτα του πλυντηρίου πιάτων μισάνοιχτη, ώστε να αποφευχθεί ο σχηματισμός δυσάρεστων οσμών στο εσωτερικό.

Chap 3 RISKS AND IMPORTANT WARNINGS

- This appliance is intended solely for the use for which has been designed. Any other use is improper and hazardous.
- The specialised technician responsible for installing the appliance must instruct the user on its operation and any attendant safety measures, including practical demonstrations.
- Only the manufacturer or an authorised service centre with qualified staff may work on the machine, even in case of malfunction, using only original spare parts.
- Always disconnect or isolate the machine from its power and water supplies before servicing, repairing or cleaning it.
- The machine may **NOT** be used by persons untrained in its use.
- The machine may **NOT** be left powered up when not in use.
- **NEVER** open the machine quickly if it has not completed its cycle.
- **NEVER** use the machine with its guards removed.
- **NEVER** use the machine to wash objects of any form, size or material not guaranteed to be machine-washable or not in good condition.
- **NEVER** use the machine or any of its assemblies as steps or support for persons, property or animals.
- **NEVER** overload the open door of front-loading machines, which is rated only to support the basket loaded with dishes.
- **NEVER** place your bare hands in the wash solution.
- **NEVER** overturn the machine after it has been installed.
- If you notice any malfunction or fluid leak, immediately disconnect the power supply and shut off the water supply.
- Do not install the dishwasher in the vicinity of heat sources over 50° C.
- **NEVER** leave the dishwasher exposed to the weather (rain, direct sunlight, etc.)
- The dishwasher may not be installed outdoors without proper cover.
- Never start a wash programme without the overflow in the tub (as applicable).
- Never place magnetic objects in the vicinity of the machine.
- Do not use the top of the machine as a table or support.
- The installer is responsible for checking that the grounding system is fully operational.
- At the end of testing, the installer must issue a written declaration stating that the machine has been installed and tested in accordance with established legislation and good practice.
- **DO NOT** change the position or tamper with the elements that compose the machine, these operations could compromise its safety.
- Weighted sound pressure level LpA ≤ 70 dB(A).

3.1 Normal operating conditions

Ambient temperature: 40°Cmax /4°Cmin (average 30°C)
 Altitude : up to 2000 metres
 Relative humidity : Max 30% at 40°C / max 90% at 20°C

Chap 4 USING THE MACHINE

4.1 Key and symbols

Referring to **Fig. 1**:

1	ON/OFF BUTTON	4	INFORMATION DISPLAY
2	PROGRAMME SELECTION BUTTON	5	STATUS BAR (LED)
3	START BUTTON	6	CHECK BAR (LED)

4.2 Switching the dishwasher on

Referring to **Fig. 2**

- Turn on the main power switch and open the external water tap.
- Check the presence of the overflow.
- Press **ON/OFF (1)**.
- The **CHECK BAR (6)** lights up, turning from red to green to confirm the check. In the event of a serious fault, the led bar lights up in red and stops the machine operation; a minor error is indicated in orange, and will not stop the machine cycle.
- In the versions with **incorporated water softener (optional)** to start loading press **START (3)**, if there is no water softener the loading starts automatically when the dishwasher is switched on.
- The point on the display flashes until the level is reached.
- The **STATUS BAR (5)** lights up from the top downwards to indicate that the dishwasher is heating up.
- When the working temperature is reached, the **STATUS BAR (5)** stays on, lit in green.
- The optimal wash conditions have been reached.

4.3 Filling the rack

Referring to **Fig. 3**, to ensure the correct operation of the dishwasher follow the rules described below:

- Use a suitable rack, fill without overloading and without overlapping the dishes.
- Always wipe the dishes before placing in the dishwasher; do not put dishes with dry or solid residues in the washer.
- Place the empty dishes in the rack facing downwards.
- Place plates and the like in the sloping rack, with the inner surface facing upwards.
- Place the cutlery in the cutlery basket, handle end down.
- Do not place silver and stainless steel cutlery in the same cutlery basket as this will turn the silver brown and may corrode the steel.
- Wash the dishes immediately after use, in order to prevent any residue from hardening and sticking on them.
- Use only solid, dishwasher-proof dishes.

4.4 Cycle selection and start-up

- Press the **PROGRAMME SELECTION** button (2) repeatedly to select a wash cycle that is suitable for the dishes to be washed; the display will show the cycle number chosen (**Fig. 4**).
- To run the programme, press **START (3)**; the **STATUS BAR (5)** starts to flash orange, increasing from the bottom upwards to indicate the progression of the cycle.
- When the cycle is finished, the bar lights up in green (**Fig. 5**).
- For rapid drying, remove the rack from the machine as soon as the cycle finishes.
- To stop a wash cycle early, press **START (3)**.

N.B. In hood versions, after the first work cycle the automatic start is automatically enabled; the subsequent cycles will be enabled automatically when the hood is closed. This operating mode is marked on the display by "AS".

4.5 Συνεχής πλύση (*προαιρετικά)

- Πρόκειται για έναν παρατεταμένο κύκλο μεταβλητού χρόνου ανάλογα με το μοντέλο.
- Η διάρκεια του κύκλου μπορεί να μεταβληθεί κατά βούληση με πάτημα κατά τη διάρκεια της πλύσης του κουμπιού **START (3)** που διακόπτει την πλύση και ενεργοποιεί τη φάση ξηπλύματος.

4.6 Αυτόματη έναρξη κύκλου

Η λειτουργία αυτή παρέχει τη δυνατότητα αυτόματης εκκίνησης του επιλεγμένου κύκλου με το κλείσιμο της πόρτας. Για να την ενεργοποιήσετε, ακολουθήστε την παρακάτω διαδικασία (**εικ. 6**):

- Με το μηχανήμα ενεργοποιημένο και την πόρτα ανοικτή, κρατήστε πατημένο (για τουλάχιστον πέντε δευτερόλεπτα) το κουμπί **START (3)** μέχρι να εμφανιστεί στην οθόνη η ένδειξη **AS**.
- Για να απενεργοποιήσετε τη λειτουργία, πατήστε ξανά για πέντε δευτερόλεπτα το κουμπί **START (3)** με την πόρτα ανοικτή.
- Μετακινήστε τους εκτοξευτήρες πλύσης και ξηπλύματος σε κατακόρυφη θέση στην άκρη της πόρτας (**εικ. 7**).
- Αφαιρέστε τα ημιφίλτρα από τη σχετική λαβή.

4.7 Αφαίρεση ενσωματωμένου φίλτρου

- Μετακινήστε τους εκτοξευτήρες πλύσης και ξηπλύματος σε κατακόρυφη θέση στην άκρη της πόρτας (**εικ. 7**).
- Αφαιρέστε τα ημιφίλτρα από τη σχετική λαβή.

4.8 Εκκένωση μηχανήματος

4.8.1 Μηχανήματα χωρίς αντλία εκκένωσης

- Απενεργοποιήστε το μηχανήμα.
- Αφαιρέστε το ενσωματωμένο φίλτρο, εάν υπάρχει (**εικ. 7Α**).
- Αφαιρέστε την υπερείλιση τροβώντας την προς τα πάνω (**εικ. 8Β**).
- Περιμένετε να αδειάσει πλήρως ο θάλαμος.
- Εάν είναι απαραίτητο, αφαιρέστε το φίλτρο του θαλάμου και καθαρίστε το (**εικ. 8C**).

4.8.2 Μηχανήματα με αντλία εκκένωσης (*προαιρετικά)

- Αφαιρέστε το ενσωματωμένο φίλτρο, εάν υπάρχει (**εικ. 7**).
- Αφαιρέστε την υπερείλιση, εάν υπάρχει, τραβώντας την προς τα πάνω (**εικ. 9**)
- Κλείστε ξανά τη θυρίδα.
- Επιλέξτε τον κύκλο **dr**
- Πατήστε το κουμπί **START (3)** για να ξεκινήσετε τον κύκλο.
- Το μηχανήμα εκτελεί έναν κύκλο εκκένωσης με αυτόματο καθαρισμό (*εάν προβλέπεται). Στο τέλος του κύκλου, το μηχανήμα απενεργοποιείται.
- Εάν είναι απαραίτητο, αφαιρέστε το φίλτρο του θαλάμου και καθαρίστε το (**εικ. 8C**).

4.9 Απενεργοποίηση του μηχανήματος

- Πατήστε το κουμπί **ON/OFF (1)**. Στην **ΟΘΟΝΗ (4)** εξακολουθούν να εμφανίζονται τα τρία κεντρικά τμήματα που υποδεικνύουν την ενεργοποίηση της τροφοδοσίας.

4.10 Αναγέννηση ρητινών (*προαιρετικά)

Στα μηχανήματα με εσωτερικό αποσκληρυντή, όταν στην οθόνη αρχίσει να αναβοσβήνει η ένδειξη **REG**, πρέπει να εκτελεστεί ένας κύκλος αναγέννησης, ώστε να αποκαταστεί η σωστή λειτουργία του εσωτερικού αποσκληρυντή. Ακολουθήστε την παρακάτω διαδικασία (**εικ. 11**):

- Αδειάστε και καθαρίστε το μηχανήμα.
- Μετά την αφαίρεση του ενσωματωμένου φίλτρου, ανοίξτε το δοχείο αλατιού στο εσωτερικό του θαλάμου.
- Προσθέστε 250 ÷ 300 g αλατιού αναγέννησης (μαγειρικό αλάτι χωρίς πρόσθετα σε κόκκους διαμέτρου 1 ή 2 mm).
- Κλείστε καλά το δοχείο.

ΚΕΦ 4 ΧΡΗΣΗ ΤΟΥ ΜΗΧΑΝΗΜΑΤΟΣ

4.1 Λεξάντα και σύμβολα

Βλ. **εικ. 1**:

1	ΚΟΥΜΠΙ ON/OFF	4	ΘΘΟΝΗ ΠΛΗΡΟΦΟΡΙΩΝ
2	ΚΟΥΜΠΙ ΕΠΙΛΟΓΗΣ ΠΡΟΓΡΑΜΜΑΤΩΝ	5	ΓΡΑΜΜΗ ΚΑΤΑΣΤΑΣΗΣ (ΕΝΔΕΙΚΤΙΚΕΣ ΛΥΧΝΙΕΣ)
3	ΚΟΥΜΠΙ START	6	ΓΡΑΜΜΗ ΕΛΕΓΧΟΥ (ΕΝΔΕΙΚΤΙΚΕΣ ΛΥΧΝΙΕΣ)

Βλ. **εικ. 2**

- Ενεργοποιήστε το γενικό διακόπτη ηλεκτρικής τροφοδοσίας και ανοίξτε την εξωτερική βρύση νερού.
- Ελέγξτε εάν έχει τοποθετηθεί η υπερχειλίση.
- Πατήστε το πλήκτρο **ON/OFF (1)**.
- Η **ΓΡΑΜΜΗ ΕΛΕΓΧΟΥ (6)** ανάβει διαδοχικά με κόκκινο και πράσινο χρώμα για να υποδείξει τον έλεγχο που εκτελέστηκε. Εάν προκύψει σοβαρή δυσλειτουργία, η γραμμή των ενδεικτικών λυχνιών ανάβει με κόκκινο χρώμα διακόπτοντας τη λειτουργία του μηχανήματος. Ένα μη σοβαρό σφάλμα υποδεικνύεται με πορτοκαλί χρώμα και η λειτουργία του μηχανήματος συνεχίζεται κανονικά.
- Στις εκδόσεις με **ενσωματωμένο αποσκληρυντή (*προαιρετικά)**, για να ξεκινήσει η πλήρωση, πατήστε το κουμπί **START (3)**. Όταν δεν υπάρχει αποσκληρυντής, η πλήρωση ξεκινά αυτόματα με την ενεργοποίηση του μηχανήματος.
- Η **ΚΟΥΚΚΙΔΑ** στην οθόνη θα αναβοβλίνει μέχρι να επιτευχθεί η στάθμη.
- Η **ΓΡΑΜΜΗ ΚΑΤΑΣΤΑΣΗΣ (5)** ανάβει από πάνω προς τα κάτω και υποδεικνύει ότι η θέρμανση του μηχανήματος βρίσκεται σε εξέλιξη.
- Όταν επιτευχθεί η θερμοκρασία λειτουργίας, η **ΓΡΑΜΜΗ ΚΑΤΑΣΤΑΣΗΣ (5)** παραμένει αναμμένη με πράσινο χρώμα.
- Οι βέλτιστες συνθήκες για έναρξη της πλύσης έχουν επιτευχθεί.

Σύμφωνα με την **εικ. 3**, για να διασφαλιστεί η σωστή λειτουργία του μηχανήματος, ακολουθήστε τους παρακάτω κανόνες:

- Χρησιμοποιείτε κατάλληλο καλδί, μη φορτώνετε υπερβολικά το καλδί και μην επικαλύπτετε τα σκεύη. Καθαρίζετε πάντα εκ των προτέρων τα σκεύη. Μην τοποθετείτε σκεύη με ξερά ή στερεά υπολείμματα.
- Τοποθετείτε τα σκεύη κενά και αναποδογυρισμένα μέσα στο καλδί.
- Τοποθετείτε πιάτα και παρόμοια σκεύη στο ειδικό καλδί με κλίση και την εσωτερική επιφάνεια στραμμένη προς τα πάνω.
- Τοποθετείτε τα μικτά μαχαιροπίρουνα στο ειδικό καλδί, με τη λαβή στραμμένη προς τα κάτω.
- Μην τοποθετείτε μαχαιροπίρουνα από σπήμι και ανοξείδωτο ατσάλι στο ίδιο καλδί για τα μαχαιροπίρουνα, καθώς θα μερυσουν οι ασημένιες επιφάνειες και ενδέχεται να διαβρωθεί το ατσάλι.
- Πλένετε τα σκεύη αμέσως μετά τη χρήση, ώστε να μην ξεραθούν και κολλήσουν τα υπολείμματα.
- Χρησιμοποιείτε μόνο σκεύη σε καλή κατάσταση και κατάλληλα για πλύσιμο σε πλυντήριο πιάτων.

4.4 Επιλογή και έναρξη κύκλου
Επιλέξτε τον κατάλληλο κύκλο πλύσης για τον τύπο των σκευών πατώντας επανειλημμένα το πλήκτρο **ΕΠΙΛΟΓΗΣ ΠΡΟΓΡΑΜΜΑΤΩΝ (2)**. Η οθόνη υποδεικνύει τον αριθμό του κύκλου λειτουργίας (**εικ. 4**).

- Για να ξεκινήσει το πρόγραμμα, πατήστε το κουμπί **START (3)**. Η **ΓΡΑΜΜΗ ΚΑΤΑΣΤΑΣΗΣ (5)** ξεκινά να αναβοβλίνει με πορτοκαλί χρώμα από κάτω προς τα πάνω για να υποδείξει τη χρονική πρόοδο του κύκλου.
- Όταν ολοκληρωθεί ο κύκλος, η γραμμή ανάβει με πράσινο χρώμα (**εικ. 5**).
- Για γρήγορο στέγνωμα των σκευών, τραβήξτε αμέσως προς τα έξω το καλδί του μηχανήματος στο τέλος του κύκλου.
- Για να τερματίσετε πρόωγα τον κύκλο πλύσης, πατήστε το πλήκτρο **START (3)**.

ΣΗΜ. Στις εκδόσεις με κάλυμμα, μετά από πρώτο κύκλο λειτουργίας ενεργοποιείται αυτόματα η αυτόματη εκκίνηση: συνενώς, η ενεργοποίηση των επόμενων κύκλων γίνεται αυτόματα με το κλείσιμο του καλύμματος. Αυτός ο τρόπος λειτουργίας επισημαίνεται στην οθόνη με την ένδειξη «AS».

4.5 Continuous washing (*optional)

- This is an extended cycle; the time varies according to the model.
- The cycle duration may be varied as required by pressing **START (3)** during the wash cycle, to interrupt the wash and start the rinse phase.

4.6 Automatic cycle start-up

This function is used to make the chosen cycle start automatically when the door is closed. To enable, proceed as follows (**Fig.6**):

- With the appliance on and the door open, press and hold (for at least five seconds) **START (3)** until **AS** appears on the display.
- To disable the function, with the door open press **START (3)** again for five seconds.

4.7 Removing the integral filter

- Move the washing and rinsing arms at right angles to the edge of the door (**Fig.7**).
- Lift each semi-filter by the relative handle.

4.8 Emptying the dishwasher

4.8.1 Appliances with no drain pump

- Switch the dishwasher off.
- Remove the integral filter (**Fig.7A**).
- Pull up and remove the overflow pipe (**Fig.8B**).
- Wait for the tub to empty completely.
- If necessary, extract the tub filter and clean (**Fig.8C**).

4.8.2 Appliances with drain cycle (*optional)

- If present, remove the integral filter (**Fig.7**).
- If present, remove the overflow by pulling upwards (**Fig. 9**).
- Close the door.
- Select the cycle **dr**
- Press **START (3)** to start the cycle.
- The machine runs a drain cycle with self-cleaning (*where foreseen) and then switches off.
- If necessary, extract the tub filter and clean (**Fig.8C**).

4.9 Turning the dishwasher off

- Press **ON/OFF (1)**, on the **DISPLAY (4)** the central segments will light up, indicating that the machine is powered.

4.10 Resin regeneration (*optional)

When **rEG** flashes on the display in appliances with internal softener, you need to run a regeneration cycle to restore proper function of the internal softener. Proceed as follows (**Fig. 1f**):

- Empty and clean the dishwasher.
- Remove the integral filter and open the salt container in the tub.
- Pour in 250-300 g of regeneration salt (1 or 2 mm grain size kitchen salt with no additives).
- Close the container firmly.

- Make sure the overflow has been removed.
- Close the door and switch the dishwasher on.
- Press the **PROGRAMME SELECTION** button (2) for the resin regeneration cycle; **REG** will appear on the display.
- Press the **START** button (3) to start a cycle.
- The regeneration cycle lasts around 20 minutes.
- The dishwasher will switch off when the cycle has completed.

N.B. Do not switch off the machine if a regeneration cycle is underway

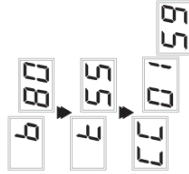

4.11 Displaying information

With the dishwasher on, press **PROGRAMME SELECTION** (2) for five seconds, in sequence the following are shown:

- "t" wash temperature
- "b" rinse temperature
- "CC" wash cycles carried out during the life of the dishwasher.

4.12 List of viewable messages

Door open	door	Number of cycles carried out	CC
Rinse temperature	b	End of cycle	End
Wash temperature	t	Automatic start enabled	AS
Short wash	Pr 1	Continuous wash	Long
Medium wash	Pr 2	Final drain	dr
Long wash	Pr 3	Regeneration cycle or request	REG

4.13 End of shift

- At the end of the day always drain the machine as described in the section Machine draining.
- Disconnect the power supply by means of the main switch and close the external water cock.
- Perform routine maintenance and clean the machine as described in the section Maintenance.
- If possible, leave the door ajar to prevent bad odours building up inside the machine.

ΚΕΦ 3 ΣΗΜΑΝΤΙΚΟΙ ΚΙΝΔΥΝΟΙ ΚΑΙ ΠΡΟΕΙΔΟΠΟΙΗΣΕΙΣ

- Η συσκευή αυτή προορίζεται μόνο για τη χρήση για την οποία έχει σχεδιαστεί. Κάθε άλλη χρήση θεωρείται ακατάλληλη και, συνεπώς, επικίνδυνη.
- Το εξειδικευμένο προσωπικό που εκτελεί την εγκατάσταση πρέπει να εκπαιδευθεί κατάλληλα το χρήση σχετικά με τη λειτουργία της συσκευής και τυχόν μέτρα ασφαλείας που πρέπει να τηρούνται, ακόμη και μέσω πρακτικής επίδειξης.
- Κάθε επέμβαση στο μηχανήμα, ακόμη και στην περίπτωση βλάβης, πρέπει να γίνεται μόνο από τον κατασκευαστικό όικο ή από εξουσιοδοτημένο κέντρο τεχνικής υποστήριξης και από εξειδικευμένο προσωπικό, με τη χρήση αποκλειστικά και μόνο γνήσιων ανταλλακτικών.
- Αποσυνδέετε ή απομονώνετε πάντα το μηχανήμα από το ηλεκτρικό δίκτυο και το δίκτυο ύδρευσης πριν από την εκτέλεση εργασιών συντήρησης, επισκευής και καθαρισμού.
- Το μηχανήμα **ΔΕΝ** πρέπει να χρησιμοποιείται από μη εκπαιδευμένο προσωπικό.
- Το μηχανήμα **ΔΕΝ** πρέπει να παραμείνει υπό τάση όταν δεν χρησιμοποιείται.
- Μην ανοίγετε **ΠΟΤΕ** φρήγορα το μηχανήμα εάν δεν έχει ολοκληρώσει τον κύκλο προγράμματος.
- Μην χρησιμοποιείτε **ΠΟΤΕ** το μηχανήμα χωρίς τα προστατευτικά που παρέχονται από τον κατασκευαστή.
- Μην χρησιμοποιείτε **ΠΟΤΕ** το μηχανήμα για το πλύσιμο αντικειμένων ακατάλληλου τύπου, μορφής, μεγέθους ή υλικού για πλύσιμο στο μηχανήμα ή αντικειμένων που δεν βρίσκονται σε καλή κατάσταση.
- Μην χρησιμοποιείτε **ΠΟΤΕ** τη συσκευή ή μέρη της συσκευής σαν σκάλα ή στήριγμα για άτομα, αντικείμενα ή ζώα.
- Μην υπερφορτώνετε **ΠΟΤΕ** την πόρτα των μηχανημάτων εμπρόσθιας φόρτωσης όταν είναι ανοικτή. Η πόρτα έχει σχεδιαστεί για στήριξη μόνο του φορτωμένου καλαθιού με σκεύη.
- Μην βάζετε **ΠΟΤΕ** τα χέρια σας μέσα στα διαλύματα πλύσης χωρίς γάντια.
- Μην αναποδογυρίζετε **ΠΟΤΕ** το μηχανήμα μετά την εγκατάσταση.
- Σε περίπτωση δυσλειτουργίας ή διαρροής υγρών, αποσυνδέστε αμέσως το μηχανήμα από το ηλεκτρικό ρεύμα και κλείστε την παροχή νερού.
- Μην τοποθετείτε το πλυντήριο πιάτων κοντά σε πηγές θερμότητας άνω των 50°C.
- Μην αφήνετε **ΠΟΤΕ** το πλυντήριο πιάτων εκτεθειμένο στους ατμοσφαιρικούς παράγοντες (βροχή, ήλιος, κ.λπ.)
- Το πλυντήριο πιάτων δεν πρέπει να εγκαθίσταται ποτέ σε εξωτερικούς χώρους χωρίς κατάλληλα προστατευτικά.
- Μην ενεργοποιείτε ποτέ ένα πρόγραμμα πλύσης, εάν δεν έχει τοποθετηθεί η υπερχέλιση, εφόσον προβλέπεται.
- Μην πλησιάζετε ποτέ στο μηχανήμα μαγνητικά αντικείμενα.
- Μην χρησιμοποιείτε το πάνω μέρος του μηχανήματος σαν επιφάνεια στήριξης.
- Ο τεχνικός εγκατάστασης οφείλει να ελέγξει εάν η γέλιση λειτουργεί αποτελεσματικά.
- Στο τέλος του ελέγχου, ο τεχνικός εγκατάστασης πρέπει να σας παραδώσει μια γραπτή δήλωση σχετικά με τη σωστή εγκατάσταση και τους ελέγχους, σύμφωνα με τους κανονισμούς και τις προδιαγραφές.
- **ΔΕΝ** τροποποιείτε τη θέση του μηχανήματος και μην αλλοιώνετε τα στοιχεία που συνιστούν το μηχανήμα, καθώς μπορεί να τεθεί σε κίνδυνο η ασφάλεια του ίδιου του μηχανήματος.
- Επίπεδο σταθμισμένης ηχητικής πίεσης L_{PA} ≤ 70 dB(A).

3.1 Κανονικές συνθηκές λειτουργίας

Θερμοκρασία περιβάλλοντος: 40°C το μέγ. / 4°C το ελάχισ. (μέση τιμή 30°C)

Υψόμετρο : έως 2000 μέτρα

Σχετική υγρασία : 30% το μέγ. στους 40°C / 90% το μέγ. στους 20°C

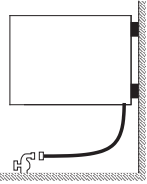

2.4 Υδραυλική σύνδεση

Η συσκευή πρέπει να συνδέεται στο δίκτυο ύδρευσης μέσω εύκαμπτου σωλήνα. Ανάμεσα στο δίκτυο ύδρευσης και στην ηλεκτροβόνα της συσκευής πρέπει να υπάρχει μια βάνα διακοπής. Η βάνα διακοπής πρέπει να βρίσκεται κοντά στη συσκευή.

- Η παροχή νερού, η θερμοκρασία και η πίεση **πρέπει να αντιστοιχούν** στις τιμές που αναγράφονται στην πινακίδα τεχνικών χαρακτηριστικών του μηχανήματος.
- Εάν η σκληρότητα του νερού είναι άνω των 14 F (8 dH), συνιστάται η χρήση του μηχανήματος με εσωτερικό αποσκληρυντή (διατίθεται κατόπιν παραγγελίας). Εάν η σκληρότητα του νερού είναι άνω των 35 F (19,5 dH), εγκαταστήστε έναν εξωτερικό αποσκληρυντή πριν από την ηλεκτροβόνα.
- Στην περίπτωση πολύ υψηλών συγκεντρώσεων υπολειπόμενων μετάλλων στο νερό υψηλής ανωμιοότητας, συνιστάται η χρήση εγκατάστασης απομετάλλωσης.

2.5 Σύνδεση στον αγωγό αποχέτευσης

- Ο αγωγός αποχέτευσης πρέπει να περιλαμβάνει ένα ελεύθερο φρεάτιο με σφόνι, κατάλληλων διαστάσεων για την παροχή του σωλήνα αποχέτευσης που παρέχεται με το μηάνημα. Ο σωλήνας πρέπει να φτάνει μέχρι το φρεάτιο, χωρίς να τεντώνεται, να συμπιέζεται, να διπλώνει, να συνθλιβεται, να πιέζεται ή να εμποδίζεται με κάποιο τρόπο.
- Η εκκένωση του θαλάμου γίνεται μέσω της βαρύτητας και, συνεπώς, η αποχέτευση πρέπει να βρίσκεται χαμηλότερα από τη βάση του μηχανήματος.

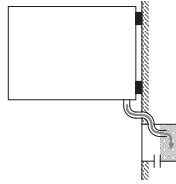

Ελεύθερη αποχέτευση

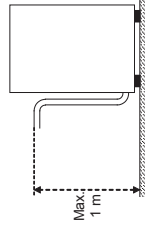

Με αντλία εκκένωσης (διατίθεται κατόπιν παραγγελίας)

Run this procedure at the end of the day or when you see the filters are dirty:

1. Remove and clean the baskets.
2. Empty out the tub as explained in "Machine draining".
3. Remove and carefully clean all the filters.
4. Do not use abrasive products to clean the tub.
5. Restore all removed parts when finished.

5.3 Cleaning the filter unit

To keep the machine in good working order, it must be maintained regularly as explained below. We recommend periodically running a sanitising treatment with suitable non-corrosive commercial products.

5.2 Cleaning

Before doing any maintenance, completely drain out all water, shut off the power supply and close the water supply cock.



Do not use water under pressure - it can damage the electrical equipment.

Only wash the body panelling when it is cold, using only product specifically designed for steel.

If there is a risk of ice forming, drain the water from the boiler and wash pump.

5.4 Cleaning the arms

The wash and rinse arms are easily removed in order to clean their nozzles and prevent blockage/encrustations.

Proceed as follows (**Fig.10**) :

- Undo nut **R** and remove the arms.
- Wash all parts under a jet of running water and clean the nozzles thoroughly, using a toothpick or pointed tool if necessary.
- Clean the arm rotation pins inside the machine and the wash and rinse water drainage area.
- Restore the arms and check that they rotate freely.

2.6 Λιμπρυντικό και απορρυπαντικό

Το λιμπρυντικό και το απορρυπαντικό παρέχονται μέσω του δοσομετρητή που έχει εγκατασταθεί στο μηάνημα από το εργοστάσιο, εάν προβλέπεται για το μοντέλο.

Η δοσολογία καθορίζεται με βάση τη σκληρότητα του νερού από τον τεχνικό εγκατάστασης, ο οποίος θα πραγματοποιήσει επίσης τη βαθμονόμηση των δοσομετρητών.

Πριν προχωρήσετε στη βαθμονόμηση, γεμίστε τους σωλήνες τροφοδοσίας των δοσομετρητών με το σχετικό προϊόν.

Η βαθμονόμηση πραγματοποιείται μέσω των αντισταχών βιδών ρύθμισης ή απευθείας από τον πίνακα διακοπών, εάν διατίθεται.

Η στάθμη των υγρών στο δοχείο πρέπει να είναι κατάλληλη για άντληση των υγρών. Το δοχείο δεν πρέπει να αδειάζει ποτέ πλήρως ή να αναπληρώνεται με διαβρωτικά προϊόντα ή με προϊόντα με προσμίξεις.

Μη χρησιμοποιείτε ΠΟΤΕ απορρυπαντικά με βάση το ΧΛΩΡΙΟ ή το ΥΠΟΧΛΩΡΙΩΔΕΣ ΝΑΤΡΙΟ.

Συνιστάται πάντα η εγκατάσταση αυτόματου δοσομετρητή απορρυπαντικού.

Chap 6 SELF DIAGNOSTICS

The machine is equipped with a self-diagnosis system that registers and warns of a number of malfunctions.

Fault	Description and possible remedies
E r 0 1	No rinsing. The rinsing cycle was not completed correctly. Make sure that the rinsing nozzles are clean.
E r 0 2	No drainage. The water was not drained or drained incorrectly. Check that the drain pipe is not bent or crushed and that the siphon and filters are not blocked. In machines fitted with an overflow pipe, remove this before starting the drainage cycle.
E r 0 3	Rinsing temperature reset fault. The boiler temperature did not reset in the set time during the washing cycle. Switch the machine off and then on and run a new cycle.
E r 0 4	Water filling in tank fault. Make sure the pipes are connected correctly, and that the water tap is open. Where foreseen, check the presence of the overflow. Switch the dishwasher off and then on and fill again.
E r 0 5	Tank thermometer fault. (Probe open) The machine does not read the tank temperature value. Switch the dishwasher off and then on.
E r 0 6	Tank thermometer fault. (Probe short circuited) The machine does not read the tank temperature value. Switch the dishwasher off and then on.
E r 0 7	Boiler thermometer fault. (Probe open) The machine does not read the boiler temperature value. Switch the dishwasher off and then on.
E r 0 8	Boiler thermometer fault. (Probe short circuited) The machine does not read the boiler temperature value. Switch the dishwasher off and then on.
E r 0 9	Boiler loading time out: boiler not filled. Impossible to carry out rinse cycle. Check that the water tap is open. Switch the dishwasher off and then on and run a new cycle.
E r 2 1	Insufficient rinse: the right amount of rinsing did not take place; make sure the rinse nozzles are clean. The error does not stop machine operation.
E r 2 2	Tank temperature reset fault: The tank temperature did not reset in the set time during the washing cycle. Switch the machine off and then on and run a new cycle.
SAFE E r 5 F	Electro-mechanical safety device: the boiler or tub safety thermostats have cut in, or the tub safety pressure switch has been triggered.
SAFE E r 5 L	Level safety switch: Incorrect water level in the tank.
WARNING! Switching the dishwasher off and then on again "resets" the signals, if after carrying out the instructions given the problem persists, contact an Authorised Service Centre.	

2.2 Τοποθέτηση

- Βεβαιωθείτε ότι στο χώρο εγκατάστασης δεν υπάρχουν ή είναι κατάλληλα προστατευμένα, αντικείμενα και υλικά που μπορούν να υποστούν ζημιά από τους υδρατμούς που εξάγονται από το μηχανήμα κατά τη διάρκεια της λειτουργίας.
- Πριν από την τοποθέτηση του πλυντηρίου πιάτων, συνδέστε στο χώρο την ηλεκτρική εγκατάσταση, την παροχή νερού και την αποχέτευση
- Το δάπεδο ή το περιβλήμα πρέπει να έχει κατάλληλες διαστάσεις λαμβάνοντας υπόψη το συνολικό βάρος του πλυντηρίου πιάτων
- Για να διασφαλιστεί η σταθερότητα του μηχανήματος, εγκαταστήστε και οριζοντίως το μηχανήμα στα τέσσερα πόδια που διαθέτει.
- Η συσκευή αυτή είναι κατάλληλη μόνο για σταθερή σύνδεση. Διαφορετικοί τύποι εγκατάστασης πρέπει να συμφωνηθούν και να εγκριθούν από τον κατασκευαστή.
- Αφαιρέστε την προστατευτική μεμβράνη από το περιβλήμα της συσκευής πριν από την έναρξη της χρήσης του πλυντηρίου πιάτων.

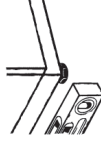

2.3 Ηλεκτρική σύνδεση

- Πρέπει να υπάρχει ένας γενικός πολιτικός διακόπτης που διακόπτει όλες τις επαφές, συμπεριλαμβανομένου του ουδέτερου, με απόσταση μεταξύ των ανοικτών επαφών τουλάχιστον 3 mm και με μαγνητοθερμική αποσυζευξη ασφαλείας ή με σύνδεση σε ασφάλειες. Ο καθορισμός του μεγέθους ή η βαθμονόμηση πρέπει να γίνεται σύμφωνα με την ισχύ που αναγράφεται στην πινακίδα τεχνικών χαρακτηριστικών του μηχανήματος.
- Ο γενικός διακόπτης πρέπει να βρίσκεται στην ηλεκτρική γραμμή κοντά στην εγκατάσταση και να εξυπηρετεί μία μόνο συσκευή κάθε φορά.
- Η τάση και η συχνότητα του ηλεκτρικού δικτύου πρέπει να αντιστοιχούν στις σχετικές τιμές που αναφέρονται στην πινακίδα τεχνικών χαρακτηριστικών.
- Πρέπει να διατίθεται αποτελεσματική εγκατάσταση γείωσης, σύμφωνα με τους ισχύοντες κανονισμούς πρόληψης για την ασφάλεια του χειριστή και της συσκευής

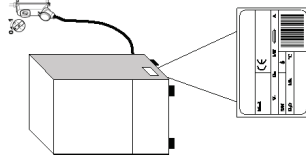

- Το καλώδιο τροφοδοσίας, αποκλειστικά τύπου H07RN-F, δεν πρέπει να τεντώνεται ή να συμπιέζεται κατά την κανονική λειτουργία ή την τακτική συντήρηση.
- Επίσης, η συσκευή πρέπει να περιλαμβάνεται σε ένα ισοδυναμικό σύστημα, η σύνδεση του οποίου πρέπει να πραγματοποιείται μέσω μιας βίδας που επιστημονίζεται με το σχετικό σύμβολο. ⇨
- Ο ισοδυναμικός αγωγός πρέπει να έχει διατομή 10 mm².
- Τηρείτε την πολικότητα που αναγράφεται στο ηλεκτρολογικό διάγραμμα.
- Για περαιτέρω πληροφορίες, ανατρέξτε στο ηλεκτρολογικό διάγραμμα.

⚠ Απαγορεύεται η χρήση πολύπριζων, προσαρμογέων, καλωδίων μη κατάλληλου τύπου και διατομής ή συνδέσεων προέκτασης που δεν πληρούν τους ισχύοντες κανονισμούς ηλεκτρολογικών εγκαταστάσεων.

ΚΕΦ 1 ΕΙΣΑΓΩΓΗ

Οι προειδοποιήσεις που περιλαμβάνει το παρόν εγχειρίδιο παρέχουν σημαντικές οδηγίες σχετικά με την ασφάλεια στις διάφορες φάσεις της εγκατάστασης, της χρήσης και της συντήρησης.

Η μη τήρηση των οδηγιών που παρέχονται στα συνημμένα εγχειρίδια μπορεί να οδηγήσει σε μείωση της ασφάλειας της συσκευής και άμεση ακύρωση της εγγύησης.

**Προειδοποιήσεις:**

Φυλάσσετε όλα τα εγχειρίδια προσεκτικά κοντά στη συσκευή. Παραδώστε τα εγχειρίδια στους τεχνικούς και στους χειριστές και διατηρείτε τα σε καλή κατάσταση και σε ασφαλές μέρος. Κάντε αντίγραφο, εάν απαιτείται, για συχνή αναφορά.

Ο χειριστής πρέπει να διαβάσει, να κατανοήσει και να εξοικειωθεί με το παρόν εγχειρίδιο πριν από την έναρξη οποιασδήποτε λειτουργίας του μηχανήματος.

Η συσκευή προορίζεται αποκλειστικά για το επαγγελματικό πλύσιμο σκευών σε χώρους μαζικής εστίασης και, συνεπώς, η εγκατάσταση, η χρήση και η συντήρηση πρέπει να εκτελούνται σε κάθε περίπτωση από εκπαιδευμένο προσωπικό και σε συμμόρφωση με τις οδηγίες του κατασκευαστή.

Εγγύηση:

Ο κατασκευαστής δεν φέρει καμία ευθύνη και δεν παρέχει καμία εγγύηση για υλικές ζημιές ή τραυματισμούς που οφείλονται σε μη τήρηση των παρεχόμενων οδηγιών ή σε ακατάλληλη χρήση του μηχανήματος.

Η μη τήρηση των οδηγιών που παρέχονται στα συνημμένα εγχειρίδια μπορεί να οδηγήσει σε μείωση της ασφάλειας της συσκευής και άμεση ακύρωση της εγγύησης.

Η εγκατάσταση και η επισκευή από μη εξουσιοδοτημένους τεχνικούς ή η χρήση μη γνήσιων ανταλλακτικών οδηγεί σε άμεση ακύρωση της εγγύησης.

Αποθήκευση:

Μεταφορά και αποθήκευση: μεταξύ -10°C και 55°C με μέγιστη θερμοκρασία έως 70°C (24 ώρες το μέγ.)

ΚΕΦ 2 ΕΓΚΑΤΑΣΤΑΣΗ

Η σωστή εγκατάσταση είναι εξαιρετικά σημαντική για την καλή λειτουργία του μηχανήματος. Ορισμένα από τα απαιτούμενα στοιχεία για την εγκατάσταση του μηχανήματος αναγράφονται στην πινακίδα **ΤΕΧΝΙΚΩΝ ΧΑΡΑΚΤΗΡΙΣΤΙΚΩΝ** που υπάρχει στη δεξιά πλευρά του μηχανήματος, καθώς και στο **εξώφυλλο** του παρόντος εγχειριδίου.



Η εγκατάσταση πρέπει να πραγματοποιείται αποκλειστικά από εξειδικευμένους και εξουσιοδοτημένους τεχνικούς.

2.1 Αποσυσκευασία

Ελέγξτε την ακεραιότητα της συσκευασίας και σημειώστε στο δελτίο παράδοσης τυχόν ζημιές που εντοπίσατε. Μετά την αφαίρεση της συσκευασίας, βεβαιωθείτε ότι η συσκευή είναι ανέπαφη. Εάν η συσκευή έχει υποστεί ζημιά, ενημερώστε αμέσως τον προμηθευτή μέσω φαξ ή συστημένη επιστολή με απόδειξη παραλαβής, καθώς και το μεταφορέα. Εάν οι ζημιές θέτουν σε κίνδυνο την ασφάλεια του μηχανήματος, μην εγκαταστήσετε ή/και μη χρησιμοποιήσετε τη συσκευή μέχρι να ελεγχθεί από εξειδικευμένο τεχνικό.



Φυλάσσετε τα στοιχεία της συσκευασίας (πλαστικές σακούλες, διογκωμένο πολυστυρόλιο, καρφά, κ.λπ. ...) μακριά από τα παιδιά και τα κατοικίδια ζώα, καθώς μπορεί να αποτελέσουν πηγή κινδύνου.



The following settings should only be configured by a qualified technician.

The parameters listed below can be set during installation of afterwards, accessing the settings menu as follows:

- Machine in standby with door open.
- Press buttons 2 and 3 together (cycle selection and **START**) for 5 seconds and enter the key **CH 12** (buttons 2 and 3 to change the parameter, 1 to confirm).
- Then press button 1 (**ON/OFF**) repeatedly to scroll through the following headings, enabling and/or changing them using buttons 2 and 3 (the modified parameter is memorised without being confirmed). The list of parameters may vary according to the type of dishwasher.

	Language	Language selection
b	Boiler Temperature	Boiler temperature settings for programmes. In the versions with atmospheric boiler (rinse pump) there are different settings for each programme (b1 – b2 – b3)
t	Tank Temperature	Tub temperature regulation for programmes. Rinse pump versions have different settings for each programme (t1 – t2 – t3)
EE		Tank and boiler temperature display activation.
EH	Thermo - Stop	Enabling the Thermostop function, which guarantees the correct rinse temperature.
ES	Energy Saving	Enabling the Energy Saving function, which guarantees energy savings when the dishwasher is on but not in use.
dn	Detergent Pump	Manual operation of detergent doser
bn	Rinse Aid Pump	Manual operation of rinse aid doser
rn	Manual Rinse	Manual operation of the rinse pump
dt	Dosage Detergent	Detergent dosing time
bl	Dosage Rinse Aid	Rinse aid dosing time
dH	Water Hardness	Setting the supply water hardness (dishwashers with water softener): enter the values given in the table below
sr	Set Number Service Cycles	Setting and enabling the cycle counter to enable the servicing warning. You can delete the word "Service " by holding down button 3 (START) with the machine switched off and the door open.
AA	Autostart Autoenabling	Automatic enabling of automatic starting
cc	Cycle Counter	Cycle counter

Once all necessary parameters have been set, to exit and memorise any changes simply press and hold button 1 for a few seconds until the on-line dashes appear.

7.1 Number of cycles to regenerate resins
The number of cycles between one resin regeneration and the next depends on the hardness of the local water, and should be set in accordance with the table shown. Set the parameter **dH** in the settings menu as described in the paragraph:

dH	°F	No. Cycles
6	10	160
7	12	150
8	14	140
9	16	130

dH	°F	No. Cycles
10	18	120
11	20	110
12	21	100
13	23	90

dH	°F	No. Cycles
14	25	80
15	27	70
16	29	60
17	30	50

dH	°F	No. Cycles
18	32	40
19	34	30

N.B. each unit on the display corresponds to 10 cycles.

Chap 8 SCRAPPING

Our machines do not contain materials requiring special handling.



(Applicable in the EU and countries with sorted waste disposal)

The mark applied to the product or its documentation indicates that it must not be scrapped with domestic waste when it reaches the end of its service life. To prevent damage to the environment or health risks due to improper scrapping, keep this product separate from other waste and recycle it so as to promote sustainable use of materials.

Domestic users are requested to contact their reseller or local authority for information on sorted waste disposal and recycling for this type of product.

Corporate users are requested to contact their supplier and check the terms and conditions of the purchase contract.

The product may not be scrapped together with other commercial waste.

Chap 9 ENVIRONMENT

RESPECT FOR THE ENVIRONMENT

Proper use of the dishwasher can improve its environmental footprint, if the following simple rules are observed:

Only wash full baskets.

Switch the dishwasher off when not using it.

Keep the machine closed when it is in standby.

Use wash programmes suited to the amount of soiling.

Supply the machine with hot water, if gas heated.

Make sure the drains flow into a suitable sewer.

Do not exceed the recommended dose of detergent.

The manufacturer reserves the right to modify the electrical, technical and aesthetic features of this appliance and replace any of its parts without notice, as he deems necessary to offer a reliable product with a long service life and advanced technology.

ΜΕΤΑΦΡΑΣΗ ΠΡΩΤΟΤΥΠΩΝ ΟΔΗΓΙΩΝ

ΠΕΡΙΕΧΟΜΕΝΑ

ΚΕΦ 1	ΕΙΣΑΓΩΓΗ	2
ΚΕΦ 2	ΕΓΚΑΤΑΣΤΑΣΗ	2
2.1	ΑΠΟΣΥΣΚΕΥΑΣΙΑ	2
2.2	ΤΟΠΟΘΕΤΗΣΗ	3
2.3	ΗΛΕΚΤΡΙΚΗ ΣΥΝΔΕΣΗ	3
2.4	ΥΔΡΑΥΛΙΚΗ ΣΥΝΔΕΣΗ	4
2.5	ΣΥΝΔΕΣΗ ΣΤΟΝ ΑΓΩΓΟ ΑΠΟΧΕΤΕΥΣΗΣ	4
2.6	ΛΑΜΠΡΥΝΤΙΚΟ ΚΑΙ ΑΠΟΡΡΥΠΑΝΤΙΚΟ	4
ΚΕΦ 3	ΣΗΜΑΝΤΙΚΟΙ ΚΙΝΔΥΝΟΙ ΚΑΙ ΠΡΟΕΙΔΟΠΟΙΗΣΕΙΣ	5
3.1	ΚΑΝΟΝΙΚΕΣ ΣΥΝΘΗΚΕΣ ΛΕΙΤΟΥΡΓΙΑΣ	5
ΚΕΦ 4	ΧΡΗΣΗ ΤΟΥ ΜΗΧΑΝΗΜΑΤΟΣ	6
4.1	ΛΕΞΑΝΤΑ ΚΑΙ ΣΥΜΒΟΛΑ	6
4.2	ΕΝΕΡΓΟΠΟΙΗΣΗ	6
4.3	ΠΡΟΕΤΟΙΜΑΣΙΑ ΚΑΛΑΘΙΟΥ	6
4.4	ΕΠΙΛΟΓΗ ΚΑΙ ΕΝΑΡΞΗ ΚΥΚΛΟΥ	6
4.5	ΣΥΝΕΧΗΣ ΠΛΥΣΗ (*ΠΡΟΑΙΡΕΤΙΚΑ)	7
4.6	ΑΥΤΟΜΑΤΗ ΕΝΑΡΞΗ ΚΥΚΛΟΥ	7
4.7	ΑΦΑΙΡΕΣΗ ΕΝΣΩΜΑΤΩΜΕΝΟΥ ΦΙΛΤΡΟΥ	7
4.8	ΕΚΚΕΝΩΣΗ ΜΗΧΑΝΗΜΑΤΟΣ	7
4.8.1	Μηχανήματα χωρίς αντλία εκκένωσης	7
4.8.2	Μηχανήματα με αντλία εκκένωσης (*Προαιρετικά)	7
4.9	ΑΠΕΝΕΡΓΟΠΟΙΗΣΗ ΤΟΥ ΜΗΧΑΝΗΜΑΤΟΣ	7
4.10	ΑΝΑΓΕΝΝΗΣΗ ΡΗΤΙΝΩΝ (*ΠΡΟΑΙΡΕΤΙΚΑ)	7
4.11	ΕΙΜΦΑΝΙΣΗ ΠΛΗΡΟΦΟΡΙΩΝ	8
4.12	ΛΙΣΤΑ ΕΜΦΑΝΙΖΟΜΕΝΩΝ ΜΗΝΥΜΑΤΩΝ	8
4.13	ΤΕΛΟΣ ΛΕΙΤΟΥΡΓΙΑΣ	8
ΚΕΦ 5	ΣΥΝΤΗΡΗΣΗ	9
5.1	ΓΕΝΙΚΟΙ ΚΑΝΟΝΕΣ	9
5.2	ΚΑΘΑΡΙΣΜΟΣ	9
5.3	ΚΑΘΑΡΙΣΜΟΣ ΣΥΣΤΗΜΑΤΟΣ ΦΙΛΤΡΑΡΙΣΜΑΤΟΣ	9
5.4	ΚΑΘΑΡΙΣΜΟΣ ΕΚΤΟΞΕΥΤΗΡΩΝ	9
ΚΕΦ 6	ΑΥΤΟΔΙΑΓΝΩΣΤΙΚΟΣ ΕΛΕΓΧΟΣ	10
ΚΕΦ 7	ΕΠΙΛΟΓΕΣ ΚΑΙ ΡΥΘΜΙΣΕΙΣ	11
7.1	ΑΡΙΘΜΟΣ ΚΥΚΛΩΝ ΓΙΑ ΑΝΑΓΕΝΝΗΣΗ ΡΗΤΙΝΩΝ	12
ΚΕΦ 8	ΑΠΟΡΡΙΨΗ	12
ΚΕΦ 9	ΠΕΡΙΒΑΛΛΟΝ	12

Κατά το νόμο, ο κατασκευαστικός οίκος διατηρεί την πνευματική ιδιοκτησία του παρόντος εντύπου με απαγόρευση αναπαραγωγής και διανομής με οποιαδήποτε τρόπο, χωρίς να προηγηθεί γραπτή έγκριση. Ο κατασκευαστικός οίκος διατηρεί το δικαίωμα να επιφέρει χωρίς καμία προειδοποίηση, τις τροποποιήσεις που θεωρεί απαραίτητες για τη βελτίωση του παρόντος.

Jaksojen määrä regenerointien välillä täytyy määrittää asennuspaikan veden kovuuden mukaan. Katso oheista taulukkoa. Aseta parametri dH asetusvalikossa kuten kuvataan kappaleessa:

7.1 Jaksojen määrä hartisien regenerointia varten

dH	°F	Jakso-ja	dH	°F	Jakso-ja	dH	°F	Jakso-ja
6	10	160	10	18	120	14	25	80
7	12	150	11	20	110	15	27	70
8	14	140	12	21	100	16	29	60
9	16	130	13	23	90	17	30	50

Huomaa: Näytön jokainen yksikkö vastaa 10 jaksoa.

Luku 8 HÄVITTÄMINEN

Näissä koneissa ei ole materiaaleja, joiden hävittäminen vaatii erityistoimenpiteitä.



(Voimassa Euroopan Yhteisön maissa sekä maissa, joissa jätteet lajitellaan)
Tuotteessa tai sen asiakirjoissa oleva merkki osoittaa, että tuotetta ei saa hävittää kotitalousjätteiden mukana sen käytön päätyttyä. Mahdollisten väärin hävittämisen aiheuttamien ympäristö- ja terveyshaittojen välttämiseksi käyttäjän tulee erottaa tuote muista jätteistä ja kierrättää se vastuullisella tavalla materiaalien jatkuvan uudelleen käytön tukemiseksi.

Kotitalouskäyttäjien on hyvä ottaa yhteys jälleenmyyjään tai paikallisiin viranomaisiin, joilta he saavat kaikki tiedot jätteiden lajittelemisesta ja tämättyyppisen tuotteen kierrätyksestä.

Ammattikäyttäjien on hyvä ottaa yhteys toimittajaan ja tarkistaa hankintasopimuksen ehdot.

Tätä tuotetta ei saa hävittää yhdessä muiden kaupallisten jätteiden kanssa.

Luku 9 YMPÄRISTÖ

YMPÄRISTÖYSTÄVÄLLINEN KÄYTTÖ

Astianpesukoneen vastuullinen päivittäinen käyttö voi auttaa suojelemaan ympäristöä pienten seikkojen avulla:

Pese vain täysisiä koreja.

Sammuta astianpesukone kun sitä ei käytetä.

Pidä kone kiinni sen ollessa valmiustilassa

Käytä likaisuusasteelle sopivaa ohjelmaa.

Syötä koneeseen lämmintä vettä, jos vesi lämmitetään kaasulla.

Varmista, että kaikki poistokanavat vievät sopivaan viemärijärjestelmään.

Älä ylitä suositeltuja pesuainemääriä

Valmistaja pidättää oikeuden tehdä tähän astianpesukoneeseen sähköjärjestelmää, tekniikkaa ja ulkonäköä koskevia muutoksia ja/tai vaihtaa osia ilman ennakkoilmoitusta aina kun valmistaja pitää sitä tarpeellisuutena voidakseen tarjota luotettavan, pitkäikäisen ja teknisesti pitkälle kehitetyn tuotteen.

ÜBERSETZUNG DER ORIGINAL-BEDIENUNGSANLEITUNG

INHALT

KAP 1	EINLEITUNG	2
KAP 2	INSTALLATION	2
2.1	AUSPACKEN	2
2.2	AUFSTELLUNG	3
2.3	ELEKTRISCHER ANSCHLUSS.....	3
2.4	WASSERANSCHLUSS.....	4
2.5	ABFLUSSANSCHLUSS.....	4
2.6	KLARSPÜLMITTEL UND REINIGER.....	4
KAP 3	RISIKEN UND WICHTIGE WARNHINWEISE	5
3.1	NORMALE BETRIEBSBEDINGUNGEN	5
KAP 4	BENUTZUNG DER SPÜLMASCHINE	6
4.1	LEGENDE UND ZEICHENERKLÄRUNG	6
4.2	EINSCHALTEN	6
4.3	DEN GESCHIRRKORB BELADEN	6
4.4	PROGRAMMAUSWAHL UND -START	6
4.5	UNBEGRENZTES SPÜLPROGRAMM (* OPTIONAL)	7
4.6	AUTOMATISCHER PROGRAMMSTART	7
4.7	ENTNEHMEN DES BODENSIEBS	7
4.8	ENTLEEREN DER SPÜLMASCHINE	7
4.8.1	Geräte ohne Ablaufpumpe	7
4.8.2	Geräte mit Ablaufpumpe (* optional)	7
4.9	AUSSCHALTEN DER SPÜLMASCHINE	7
4.10	REGENERIERUNG DER AUSTAUSCHHARZE (* OPTIONAL)	7
4.11	INFORMATIONSANZEIGEN	8
4.12	ÜBERSICHT DER MÖGLICHEN ANZEIGEN.....	8
4.13	BETRIEBSLENDE	8
KAP 5	WARTUNG	9
5.1	ALLGEMEINE REGELN	9
5.2	REINIGUNG	9
5.3	REINIGUNG DER FILTERGRUPPE	9
5.4	REINIGUNG DER SPÜLARME	9
KAP 6	SELBSTDIAGNOSE	10
KAP 7	EINSTELLUNGEN UND ANPASSUNGEN	11
7.1	AUFNAHMEFÄHIGKEIT DER IONENAUSTAUSCHERHARZE.....	12
KAP 8	ENTSORGUNG	12
KAP 9	UMWELT	12

Der Hersteller behält sich entsprechend der Gesetze die Eigentumsrechte am vorliegenden Dokument vor. Ohne vorherige schriftliche Genehmigung sind die Vervielfältigung und Weitergabe dieses Dokuments verboten.
Der Hersteller behält sich das Recht vor ohne Vorankündigung durch Verbesserungen, die von ihm für notwendig befunden wurden, die vorliegende Anleitung zu ändern.

Kap 1 EINLEITUNG

Die in der vorliegenden Bedienungsanleitung enthaltenen Warnhinweise geben wichtige Sicherheitsanweisungen bei den einzelnen Installationsphasen, dem Gebrauch und der Wartung.

Die Nichtbeachtung der in der vorliegenden Anleitung enthaltenen Anweisungen kann die Sicherheit des Geräts beeinträchtigen und führt zum sofortigen Verfall der Garantie.

**Hinweise:**

Die gesamte Dokumentation sorgfältig in der Nähe des Geräts aufbewahren. Sie muss den Technikern und Bedienern ausgehändigt und an einem sicheren Ort sorgfältig aufbewahrt werden; bei Bedarf Kopien anfertigen, die ein häufiges Nachschlagen erlauben

Der Bediener ist verpflichtet, die vorliegende Bedienungsanleitung vor jeglicher Arbeit an der Maschine zu lesen, zu verstehen und zu lernen.

Das Gerät ist für das gewerbliche Geschirrspülen in Gemeinschaftsküchen vorgesehen, d. h. die Installation, der Betrieb und die Wartung erfolgen durch ausgebildetes Fachpersonal, das sich an die Herstelleranweisungen halten muss.

Garantie:

Der Hersteller übernimmt keinerlei Haftung für Sach- oder Personenschäden, die aus der Nichtbeachtung der gegebenen Anweisungen oder einem unsachgemäßen Einsatz der Maschine entstehen

Die Nichtbeachtung der in der vorliegenden Anleitung enthaltenen Anweisungen kann die Sicherheit des Geräts beeinträchtigen und führt zum sofortigen Verfall der Garantie

Die Ausführung von Installations- und Reparaturarbeiten durch nicht autorisiertes Personal und die Verwendung von Nichtoriginal-Ersatzteilen führen zum sofortigen Verfall der Garantie.

Lagerung :

Transport und Lagerung : von -10°C bis 55°C mit Höchstwerten bis 70°C (max. 24 h)

Kap 2 INSTALLATION

Eine richtige Installation ist grundlegende Voraussetzung für ein gutes Funktionieren der Maschine. Einige notwendige Angaben für die Maschineninstallation befinden sich auf dem Typenschild auf der rechten Maschinenseite, eine Kopie ist auf dem Deckblatt dieser Bedienungsanleitung wiedergegeben.



Die Installation darf ausschließlich von qualifiziertem und autorisiertem Fachpersonal vorgenommen werden.

2.1 Auspacken

Die Verpackung auf Schäden überprüfen. Eventuell bemerkte Schäden auf dem Lieferschein vermerken. Nach der Entfernung der Verpackung sicherstellen, dass das Gerät sich in einwandfreiem Zustand befindet. Wenn die Maschine beschädigt ist, sofort den Vertragshändler per Fax oder Einschreiben mit Rückantwort und das Transportunternehmen davon unterrichten. Wenn die Schäden die Maschinensicherheit beeinträchtigen, die Maschine bis zum Eingriff eines Fachtechnikers nicht installieren und/oder benutzen.



Die Verpackungsteile (Plastikbeutel, Styropor, Nägel usw. ...) von Kindern und Haustieren fernhalten. Die Verpackungsteile können eine Gefahrenquelle darstellen.

Luku 7 SÄÄDÖT JA ASETUKSET

Seuraavat asetukset saa tehdä vain pätevät teknikko.

Alla luetellut parametrit voidaan asettaa asennuksen aikana tai myöhemmin. Asetusvalikkoon päästään seuraavalla tavalla:

- Kone valmistilassa luukku auki.
- Paina samanaikaisesti painikkeita 2 ja 3 (ohjelmien valinta ja **START**) 5 sekunnin ajan ja anna avain **CH 12** (muuta parametria painikkeilla 2 ja 3, vahvista painikkeella 1).
- Painamalla sitten useamman kerran painiketta 1 (**ON/OFF**) on mahdollista selata seuraavia vaihtoehtoja ja aktivoida ja/tai muuttaa niitä painikkeilla 2 ja 3 (muutettu parametri pysyy muistissa ilman vahvistusta). Parametrituuletto voi vaihdella koneen tyyppistä riippuen.

	Language	Kielen valinta
b	Boiler Temperature	Lämmittimen lämpötilan säätö eri ohjelmia varten. Paineettomalla vedenlämmittimellä (huuhtelupumppu) varustetuissa malleissa on eri asetukset jokaista ohjelmaa varten (b1 – b2 – b3)
t	Tank Temperature	Altaan lämpötilan säätäminen ohjelmia varten. Huuhtelupumpulla varustetuissa malleissa on eri asetukset jokaista ohjelmaa varten (t1 – t2 – t3)
EE		Säiliön ja boilerin lämpötilanäyttöjen aktivointi.
EH	Thermo - Stop	Termostop-toiminnon käynnistäminen takaa oikean huuhtelulämpötilan.
ES	Energy Saving	Energy Saving -toiminnon käynnistäminen takaa energian säästämisen koneen ollessa kytkettynä mutta ei käytössä.
dn	Detergent Pump	Pesuaineen annostelijan manuaalinen käyttö
bn	Rinse Aid Pump	Huuhtelukirkasteen annostelijan manuaalinen käyttö
rn	Manual Rinse	Huuhtelupumpun manuaalinen käyttö
dt	Dosage Detergent	Pesuaineen annostelu aika
bl	Dosage Rinse Aid	Huuhtelukirkasteen annostelu aika
dH	Water Hardness	Sisääntulevan veden kovuuden säätö (vedenpehmenttimellä varustetut koneet): anna arvot alla olevan taulukon mukaan
sr	Set Number Service Cycles	Huoltoilmoituksen (Service) antavan jaksojen laskimen asetus ja käynnistäminen. Huoltoilmoituksen (Service) voi poistaa painamalla painiketta 3 (START), kun virta on katkaistu koneesta ja luukku on auki.
AA	Autostart Autoenabling	Automaattisen käynnistyksen aktivointi
cc	Cycle Counter	Jaksojen laskin

Kun halutut parametrit on asetettu, tallenna asetukset ja poistu toiminnosta painamalla painiketta 1, kunnes näyttöön tulevat viivat.

Luku 6 VIANMÄÄRITYS

Koneessa on vianmääritysjärjestelmä, joka pystyy havaitsemaan ja ilmoittamaan eri toimintahäiriöistä.

Vika	Kuvaus ja mahdolliset korjaukset
E r 0 1	Huuhtelu ei tehty. Astioiden huuhtelua ei ole tehty oikein. Tarkista, että huuhtelusuuttimet ovat puhtaat.
E r 0 2	Vettä ei poistettu. Veden poistoa ei tapahdu tai se tapahtuu virheellisesti. Tarkista, ettei poistoputki ole taittunut tai puristuksissa ja että hajulukko tai suodattimet eivät ole tukossa. Ylivuotusojalla varustetuissa koneissa poista se ennen poistojakson käynnistämistä.
E r 0 3	Huuhtelulämpötilan palautuksen häiriö. Lämmittimen lämpötilan palautuminen ei ole tapahtunut määrättyjen aikarajojen sisällä pesujakson aikana. Sammuta kone, käynnistä se uudelleen ja suorita uusi pesujakso.
E r 0 4	Altaan veden täytön häiriö. Tarkista, että vesiliitännät on tehty oikein ja että vesihana on auki. Tarkista, että koneessa on ylivuotusojia, mikäli se kuuluu koneeseen. Sammuta kone, käynnistä se uudelleen ja suorita uusi täyttöjakso.
E r 0 5	Altaan lämpömittarin häiriö. (Anturi auki) Kone ei lue altaan lämpötila-arvoa. Sammuta kone ja käynnistä se uudelleen.
E r 0 6	Altaan lämpömittarin häiriö. (Anturin oikosulku) Kone ei lue altaan lämpötila-arvoa. Sammuta kone ja käynnistä se uudelleen.
E r 0 7	Lämmittimen lämpömittarin häiriö. (Anturi auki) Kone ei lue lämmittimen lämpötila-arvoa. Sammuta kone ja käynnistä se uudelleen.
E r 0 8	Lämmittimen lämpömittarin häiriö. (Anturin oikosulku) Kone ei lue lämmittimen lämpötila-arvoa. Sammuta kone ja käynnistä se uudelleen.
E r 0 9	Lämmittimen täytön time out. Lämmitin ei ole täyttynyt. Huuhtelua ei voi suorittaa. Tarkista, että veden syöttöhana on auki. Sammuta kone, käynnistä se uudelleen ja suorita uusi jakso.
E r 2 1	Riittämätön huuhtelu: Huuhteluveden määrä ei ole ollut oikea. Tarkista, että huuhtelusuuttimet ovat puhtaat. Virhe ei estä koneen käyttöä.
E r 2 2	Altaan lämpötilan palautuksen häiriö. Altaan lämpötilan palautuminen ei ole tapahtunut määrättyjen aikarajojen sisällä pesujakson aikana. Sammuta kone, käynnistä se uudelleen ja suorita uusi pesujakso.
E r 5 F	Sähkömekaaninen turvajärjestelmä. Lämmittimen ja altaan turvatemostaatit ovat lauennut tai altaan turvapainekytin on lauennut.
E r 5 L	Tason turvalaite. Altaan veden taso ei ole oikea.

HUOMIO! Koneen sammuttaminen ja uudelleen käynnistäminen nollaa ilmoituksen. Jos ongelma toistuu ohjeiden noudattamisen jälkeen, ota yhteys valtuutettuun huoltoon.

2.2 Aufstellung

- Prüfen, dass sich im Installationsbereich keine Gegenstände oder Materialien befinden, die vom Wasserdampf, der während des Betriebs aus der Maschine austreten kann, beschädigt werden können, bzw. dass diese ausreichend geschützt sind.
- Vor der Installation des Geschirrspülers die elektrischen Anlage sowie die Wasserzulauf- und Wasserablaufanschlüsse vorbereiten
- Der Fußboden oder die Einbauöffnung müssen für das Gesamtgewicht des Geschirrspülers ausgelegt sein
- Um die Stabilität sicherzustellen, die Maschine installieren und mit den vier Stellfüßen nivellieren.
- Dieses Gerät ist nur für den Festanschluss geeignet. Andere Installationslösungen müssen mit dem Hersteller vereinbart und von diesem genehmigt werden.
- Vor dem ersten Gebrauch des Geschirrspülers den Schutzfilm vom Gehäuse abziehen.

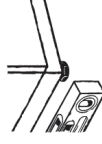

2.3 Elektrischer Anschluss

- Es muss ein allpoliger Hauptschalter vorhanden sein, mit dem alle Kontakte einschließlich des Nullleiters getrennt werden. Die getrennten Kontakte müssen einen Abstand von mindestens 3 mm haben. Der Schalter muss über eine thermomagnetische Schutzvorrichtung ausgelöst bzw. zusammen mit Sicherungen gekoppelt werden. Die Sicherungen und der Schalter müssen anhand der auf dem Typenschild angegebenen Maschinenleistung ausgelegt werden.
- Der Hauptschalter muss sich an der Stromleitung in der Nähe des Aufstellungsortes befinden. Am Hauptschalter darf stets nur ein Gerät angeschaltet sein.
- Die Spannung und die Frequenz des Stromnetzes müssen mit den Angaben auf dem Typenschild übereinstimmen.
- Für die Sicherheit des Bedieners sowie die Gerätesicherheit muss entsprechend der geltenden Schutzvorschriften eine ausreichende Erdung vorgesehen werden
- Das Anschlusskabel darf ausschließlich ein Kabel des Typs H07RN-F sein. Das Kabel darf bei normalem Maschinenbetrieb oder der normalen Wartung nicht gezogen bzw. gequetscht werden.
- Das Gerät muss in ein Potentialausgleichssystem eingebunden werden, der Anschluss erfolgt über die Schraube mit dem Symbol 
- Der Potentialausgleichsleiter muss einen Querschnitt von 10 mm² haben.
- Beachten Sie die auf dem Schaltplan angegebene Polarität.
- Für weitere Informationen siehe den anliegenden Schaltplan.

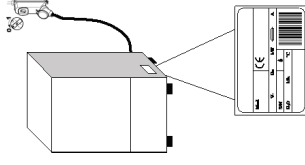

Keine Adapter, Mehrfachsteckdosen, Kabel mit unzureichendem Querschnitt oder mit Verlängerungsanschlüssen verwenden, die nicht den geltenden Anlagennormen entsprechen.



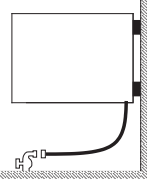

2.4 Wasseranschluss

Das Gerät wird mit einem Schlauch an die Wasserleitung angeschlossen. Zwischen dem Wasseranschluss und dem Magnetventil im Gerät muss ein Absperrventil angebracht werden. Das Absperrventil muss sich in der Nähe des Gerätes befinden.

- Die Wasserversorgung, die Temperatur und der Druck **müssen mit den Angaben** auf dem Typenschild der Maschine übereinstimmen.
- Bei einer Wasserhärte über 14 F (8 dH) raten wir dazu, die Maschine mit eingebaute Wasserenthärter zu benutzen (auf Anfrage erhältlich). Bei einer Wasserhärte über 35 F (19,5 dH) raten wir dazu, einen externen Wasserenthärter vor dem Magnetventil zu installieren.
- Eine hohe elektrische Leitfähigkeit des Wassers weist auf eine sehr hohe Konzentration der im Wasser gelösten Mineralsalze hin; in diesem Fall raten wir zur Installation einer Entmineralisierungsanlage.

2.5 Abflussanschluss

- Die Abflussleitung muss aus einer Grube mit freiem Siphon bestehen. Die Maße müssen für den Durchsatz des mit der Maschine mitgelieferten Abflussrohrs geeignet sein. Das Abflussrohr muss ohne gezogen, gebogen, gedrückt, gequetscht oder sonst wie behindert zu werden zur Grube geleitet werden.
- Das Entleeren der Grube erfolgt durch Schwerkraft, d. h. der Abfluss muss sich unterhalb des Maschinenbodens befinden.

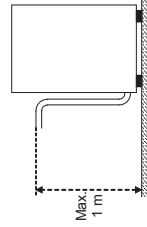
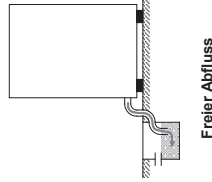

Mit Abwasserpumpe (auf Anfrage erhältlich)

Tee toimenpide päivän päätyyessä tai kun huomaat suodattimissa likajäänteitä:

1. Poista korit ja puhdista ne.
2. Tyhjennä allas kappaleen Koneen tyhjennys ohjeiden mukaisesti.
3. Irrota kaikki astianpesukoneen suodattimet ja puhdista ne huolellisesti.
4. Puhdista teräsallas, mutta älä käytä hankaavia tuotteita tai esineitä.
5. Kun kuvattut toimenpiteet on tehty laita kaikki osat oikein paikoilleen.

5.3 Suodatinyksikön puhdistus

Koneen tehon takaamiseksi alla kuvatut huoltotoimenpiteet täytyy tehdä säännöllisesti. On suositeltavaa tehdä sterilointi säännöllisesti sopivilla, syövyttämättömillä, kaupoista saatavilla tuotteilla.

5.2 Puhdistus

Ennen minkään huoltotoimenpiteen tekemistä tyhjännä kaikki vesi, katkaise virta ja sulje ulkopuolinen vesihana.



Älä käytä paineistettuja vesisuihkuja, koska ne voivat vahingoittaa sähköjätinjärjestelmää.

Pese ulkopinnat niiden ollessa kylmiä käyttäen erityisesti teräkselle tarkoitettuja tuotteita.

Jos jään muodostuminen on mahdollista, tyhjennä vesi säiliöstä ja pesupumpusta.

2.6 Klarspülmittel und Reiniger

- Die Dosierung des Klarspülmittels und Reinigers erfolgt über die serienmäßig in der Maschine eingebaute Dosiereinrichtung, sofern sie das Modell vorsieht.
- Die Dosierung wird abhängig von der Wasserhärte vom Installationstechniker bestimmt, der auch die Einstellung der Dosierer vornimmt.
- Vor der Einstellung die Zulaufschläuche der Dosierer mit dem entsprechenden Produkt füllen.
- Die Einstellung erfolgt über die entsprechenden Stellschrauben oder direkt über die Bedienblende (sofern vorgesehen).
- Der Flüssigkeitsstand im Behälter muss für die Ansaugung ausreichend sein. Er darf nie bis zur Entleerung absinken und auch nicht mit korrosiven oder unreinen Produkten aufgefüllt werden.

KEINESFALLS CHLOR- oder HYPOCHLORITHALTIGE Reiniger verwenden.

Die Installation einer automatischen Spülmitteldosiereinrichtung wird stets empfohlen.

5.4 Varsien puhdistus

Pesu- ja huuhteluvarret on helppo irrottaa suuttimien säännöllistä puhdistusta varten tukkeutumisen ja/tai kerrostumien välttämiseksi.

Toimi seuraavalla tavalla (**Kuva.10**):

- Ruuvaa auki rengasmutteri **R** ja irrota varret.
- Pese kaikki osat juoksevassa vedessä, puhdista suuttimet huolellisesti käyttäen tarvittaessa hammastikkua tai pientä teräasetta.
- Puhdista varsien pyörintäpiti koneen sisällä sekä pesu- ja huuhteluveden ulostuloalue.
- Aseta varret paikoilleen ja tarkista, että ne pyörivät esteettä.

- Varmista, että ylivuotosuoja on poistettu.
- Sulje luukku ja käynnistä kone.
- Valitse regenerointijakso painikkeella **OHJELMIEN VALINTA (2)** ja näyttöön tulee **rEG**.
- Käynnistä jakso painikkeella **START (3)**.
- Regenerointijakso kestää noin 20 minuuttia.
- Jakson päätyttyä kone sammuu.

Huomaa: Älä sammuta konetta, jos regenerointijakso on käynnissä

b **00**

t **55**

CC **01** **59**

4.11 Tietojen näyttö

Jos painat, koneen ollessa kytketty päälle, ainakin viiden sekunnin ajan painiketta **OHJELMIEN VALINTA (2)** näyttöön tulevat järjestyksessä:

- "t" pesulämpötila
- "b" huuhtelulämpötila
- "CC" koneen suorittamien pesujaksojen määrä.

4.12 Näyttöön tulevien viestien luettelo

door	Luukku auki	CC	Suoritetujen jaksojen määrä
b	Huuhtelulämpötila	End	Jakson päätyminen
t	Pesulämpötila	RS	Automaattinen käynnistys aktiivinen
Pr 1	Lyhyt pesu	Long	Jatkuva pesu
Pr 2	Keskittason pesu	dr	Lopputyhjennys
Pr 3	Pitkä pesu	rEG	Regenerointijakso tai pyyntö

4.13 Käytön päättäminen

- Päivän päätyttyä tyhjennä kone aina kuten kuvataan kappaleessa **Koneen tyhjennys**.
- Katkaise sähkönsyöttö pääkatkaisimella ja sulje ulkopuolinen vesihana.
- Tee säännöllinen huolto ja puhdista kone kuten kuvataan kappaleessa **Huolto**.
- Jätä astianpesukoneen luukku raolleen, jos mahdollista, jotta sen sisälle ei muodostu pahaa hajua.

Kap 3 RISIKEN UND WICHTIGE WARNHINWEISE

- Dieses Gerät ist nur für den Gebrauch vorgesehen, für den es ausdrücklich entwickelt wurde. Jeder andere Einsatz ist ungeeignet und daher gefährlich.
- Das Installations-Fachpersonal ist angehalten, den Benutzer auf angemessene Weise über die Bedienung des Geräts und eventuell zu beachtende Sicherheitsmaßnahmen, auch mit praktischen Vorführungen, zu unterrichten.
- Alle Arbeiten an der Maschine, auch bei Störung bzw. Ausfall, dürfen nur vom Hersteller oder einem autorisierten Kundendienstzentrum bzw. Fachpersonal vorgenommen werden. Dabei müssen ausschließlich Originalersatzteile verwendet werden.
- Vor Wartungsarbeiten, Reparaturen und Reinigung die Maschine stets vom Stromnetz und vom Wasseranschluss trennen.
- Die Maschine darf **NICHT** von nicht ausgebildetem Personal benutzt werden.
- Die Maschine darf **NICHT** unter Spannung bleiben, wenn sie nicht benutzt wird.
- Solange der Spülzyklus nicht beendet ist, **NIEMALS** kurz die Gerätetür öffnen.
- Die Maschine **NIEMALS** ohne die vom Hersteller vorgesehenen Schutzvorrichtungen benutzen.
- Die Maschine **NIEMALS** zum Spülen von Gegenständen benutzen, die von Form, Ausmaßen oder Material nicht zum Spülen in Maschinen garantiert oder die nicht in perfektem Zustand sind.
- Das Gerät oder Geräteteile **NIEMALS** als Leiter oder Halt für Personen, Sachen oder Tiere verwenden.
- Die geöffnete Klappe der Maschine mit Frontladung **NIEMALS** überlasten. Die Klappe ist so ausgelegt, dass sie nur den mit Geschirr beladenen Korb aushält.
- **NIEMALS** die nackten Hände in die Spüllösungen tauchen.
- Die Maschine nach der Installation **NIEMALS** kippen.
- Falls man eine Störung oder eine Leckage bemerken sollte, sofort die Stromzufuhr trennen und die Wasserversorgung schließen.
- Die Spülmaschine nicht in der Nähe von Wärmequellen über 50°C aufstellen.
- Die Spülmaschine **NIEMALS** der Witterung aussetzen (Regen, Sonne, usw.)
- Die Spülmaschine darf nicht in Außenbereichen ohne geeignete Schutzabdeckungen installiert werden.
- Nie ein Spülprogramm ohne den Überlauf starten (sofern vorgesehen).
- Nie magnetische Gegenstände in Maschinennähe bringen.
- Die Oberseite der Maschine nicht als Ablage benutzen.
- Der Installateur muss die vorschriftsmäßige Erdung überprüfen.
- Nach durchgeführter Prüfung muss der Installateur eine schriftliche Erklärung ausstellen, dass die Installation und Abnahmeprüfung ordnungsgemäß und fachgerecht nach den gesetzlichen Bestimmungen ausgeführt wurde.
- Die Position **NICHT** verändern und keine Eingriffe an einzelnen Geräteteilen vornehmen, da hierdurch die Sicherheit des Gerätes beeinträchtigt werden könnte.
- Emissions-Schalldruckpegel am Arbeitsplatz $L_{pA} \leq 70$ dB(A).

3.1 Normale Betriebsbedingungen

Umgebungstemperatur : 40°Cmax / 4°Cmin (Mittelwert 30°C)
 Höhe : bis 2000 Meter
 Relative Feuchte : Max 30% bei 40°C / max 90% bei 20°C

Kap 4 BENUTZUNG DER SPÜLMASCHINE

4.1 Legende und Zeichenerklärung

Siehe Abb. 1:

1	TASTE ON/OFF	4	DISPLAY INFORMATIONEN
2	TASTE PROGRAMMAUSWAHL	5	BETRIEBSANZEIGE (LED)
3	TASTE START	6	CHECK-ANZEIGE (LED)

4.2 Einschalten

- Siehe **Abb. 2**:
- Schalten Sie den Hauptschalter ein und öffnen Sie den externen Wasserhahn.
 - Prüfen Sie, ob der Überlauf vorhanden ist.
 - Drücken Sie die Taste **ON/OFF (1)**.
 - Die **CHECK-ANZEIGE (6)** leuchtet zunächst rot und nach Abschluss des Selbsttests grün. Im Fall einer schwerwiegenden Störung leuchtet der LED-Balken rot und der Gerätebetrieb wird unterbrochen; im Fall eines nicht schwerwiegenden Fehlers leuchtet er gelb, der Gerätebetrieb wird nicht unterbrochen.
 - Bei Ausführungen mit **eingebautem Wasserenthärter (* optional)** drücken Sie die Taste **START (3)**, um den Wasserzulauf zu starten; bei Geräten ohne Wasserenthärter beginnt er automatisch beim Einschalten.
 - Der Displaypunkt blinkt, bis der Füllstand erreicht ist.
 - Während die Maschine aufheizt, leuchten die LEDs der **BETRIEBSANZEIGE (5)** von oben nach unten auf.
 - Wenn die Betriebstemperatur erreicht ist, leuchtet die **BETRIEBSANZEIGE (5)** dauerhaft grün.
 - Die optimalen Spülbedingungen sind erreicht.

4.3 Den Geschirrkorb beladen

- Siehe **Abb. 3**: Damit das Gerät einwandfrei funktioniert, beachten Sie bitte folgende Hinweise:
- Verwenden Sie einen passenden Korb; beladen Sie ihn nicht zu voll und stapeln Sie die Geschirrtteile nicht übereinander.
 - Entfernen Sie grobe und anhaftende Rückstände vom Geschirr, bevor Sie es in die Spülmaschine einräumen.
 - Stellen Sie die leeren Behälter umgekehrt in den Korb.
 - Stellen Sie Teller und flaches Geschirr mit nach oben geneigter Innenfläche schräg in den Teilerkorb.
 - Besteck sollte mit dem Griff nach unten in den Besteckkorb gestellt werden.
 - Räumen Sie Silber- und Edelstahlbesteck nicht in denselben Besteckkorb ein, um zu verhindern, dass das Silber anläuft und der Edelstahl Rosfflecken bekommt.
 - Das Spülgut sollte möglichst sofort nach dem Gebrauch gespült werden, damit die Rückstände nicht antrocknen und anhaften.
 - Spülen Sie nur bruchfestes und spülmaschinengeeignetes Geschirr in der Maschine.

4.4 Programmauswahl und -start

- Wählen Sie durch wiederholtes Drücken der Taste **PROGRAMMAUSWAHL (2)** das gewünschte Spülprogramm in Funktion des Geschirrs und seiner Verschmutzung. Die Programmnummer wird am Display angezeigt (**Abb. 4**).
- Für den Programmstart drücken Sie nun die Taste **START (3)**. Während des Programmablaufs blinken die LEDs der **BETRIEBSANZEIGE (5)** progressiv von unten nach oben.
- Nach Abschluss des Spülprogramms leuchtet die Anzeige dauerhaft grün (**Abb. 5**).
- Das Geschirr trocknet schneller, wenn der Geschirrkorb anschließend sofort aus der Maschine herausgezogen wird.
- Um ein Spülprogramm vorzeitig zu unterbrechen, drücken Sie die Taste **START (3)**.

Hinweis: Durchschubspülmaschinen schalten nach dem ersten Arbeitszyklus selbsttätig auf Automatikstart, d. h., die Spülgänge starten automatisch, sobald die Haube geschlossen wird. Dieser Betriebsmodus wird am Display durch die Anzeige "AS" visualisiert.

4.5 Jatkuva pesu (*lisävaruste)

- Tämä on pidennetty jakso, jonka aika vaihtelee mallista riippuen.
- Jakson pituutta voi muuttaa painamalla pesun aikana painiketta **START (3)**, mikä keskeyttää pesun ja käynnistää huuhtelujakson.

4.6 Jakson automaattinen käynnistyminen

Toiminto mahdollistaa jakson automaattisen käynnistymisen kun luukku suljetaan. Toiminto aktivoidaan seuraavalla tavalla (**Kuva 6**):

- Koneen ollessa kytkettynä päälle luukku aukee ja pidä painettuna (ainakin viisi sekuntia) painiketta **START (3)** kunnes näyttöön tulee **AS**.
- Voit poistaa toiminnon käytöstä painamalla painiketta **START (3)** uudelleen viiden sekunnin ajan luukun ollessa auki.
- Vie pesu- ja huuhteluvarrat kohtisuoraan luukun reunan suuntaan (**Kuva 7**).
- Nosta suodattimien puoliikkaat ylös kahvan avulla.

4.7 Suodattinyksikön irrottaminen

4.8 Koneen tyhjentäminen

4.8.1 Koneet ilman poistopumppua

- Sammuta kone.
- Poista suodattinyksikkö, jos se on asennettu (**Kuva 7A**).
- Poista ylivuotosuoja vetämällä se ylös (**Kuva 8B**).
- Odotta, että allas tyhjenee kokonaan.
- Tarvittaessa poista altaan suodatin ja puhdista se (**Kuva 8C**).
- Jos koneessa on suodattinyksikkö, poista se (**Kuva 7**).
- Jos koneessa on ylivuotosuoja, poista se vetämällä se ylös (**Kuva 9**).
- Sulje luukku.
- Vaiitse jakso **dr**
- Käynnistä jakso painikkeella **START (3)**.
- Kone suorittaa itsepuhdistusjakson (*mallikohtainen) ja sammuu sitten.
- Tarvittaessa poista altaan suodatin ja puhdista se (**Kuva 8C**).

4.8.2 Poistopumpulla varustetut koneet (*lisävaruste)

4.9 Koneen sammuttaminen

- Paina painiketta **ON/OFF (1)**, näyttöön **DISPLAY (4)** jäävät keskimmäiset viivat, jotka osoittavat, että kone on jännitteessä.

4.10 Hartisien regenerointi (*lisävaruste)

Kun sisäisellä vedenpehmentimellä varustetun koneen näyttöön vilkkuu **REG** on suoritettava regenerointijakso sisäisen vedenpehmentimen oikean toiminnan palauttamiseksi. Toimi seuraavalla tavalla (**Kuva 11**):

- Tyhjennä ja puhdista kone.
- Kun suodattinyksikkö on poistettu, avaa altaan sisällä oleva suolasäiliö.
- Kaada säiliöön 250 + 300 g regenerointisuolaa (ilman lisäämisiä olevaa ruokasuolaa, jonka rakeiden läpimitta on noin 1 - 2 mm).
- Sulje säiliö kunnolla.

Luku 4 KONEEN KÄYTTÖ

4.1 Selitys ja merkit

Katso *kuva* 1:

1	PAINIKE ON/OFF	4	NÄYTTÖ TIETOJA
2	PAINIKE OHJELMIEN VALINTA	5	TILAPALKKI (MERKKIVALO)
3	PAINIKE START	6	TARKISTUSPALKKI (MERKKIVALO)

Katso *kuva* 2

- Kytkä laite päälle päävirtakytkimellä ja avaa ulkopuolinen vesihana.
- Tarkista, että koneessa on ylivuotosuoja.
- Paina painiketta **ON/OFF (1)**.
- **TARKISTUSPALKKI (6)** syttyy ja muuttuu punaisesta vihreäksi osoittaen, että tarkistus on tehty. Vakavan häiriön sattussa valopalkki palaa punaisena ja keskeyttää koneen toiminnan, vähemmän vakavan toimintahäiriön osoittaa oranssi väri ja toiminta voi jatkua.
- Malleissa, joissa on **integroitu vedenpehennin (*Isävaruste)**, täyttö aloitetaan painamalla painiketta **START (3)**. Koneissa, joissa ei ole vedenpehennintä, täyttö alkaa automaattisesti kun kone kytketään päälle.
- Piste näytössä vilkkuu, kunnes taso on saavutettu.
- **TILAPALKKI (5)** syttyy yhäältä alaspäin osoittaen, että koneen lämmitys on käynnissä.
- Kun käyttölämpötila on saavutettu, **TILAPALKKI (5)** palaa vihreänä.
- Optimaaliset olosuhteet pesun aloittamista varten on saavutettu.

4.3 Korin valmistelu

- Katso *kuva* 3, ja, koneen moitteettoman toiminnan takaamiseksi, noudata seuraavia sääntöjä:
- Käytä sopivaa koria. Älä täytä koria liian täyteen äläkä aseta astioita päällekkäin.
 - Astiat on aina huuhdeltava ennen koneeseen panoa. Älä pane koneeseen astioita, joissa on kuivuneita tai kiinteitä ruoantähteitä.
 - Aseta tyhjiät astiat koriin ylösalaisin.
 - Aseta lautaset yms. koriin kallelleen niin, että sisäpuoli on ylöspäin.
 - Aseta eri ruokailuvälineet niiden koriin niin, että kahva on alaspäin.
 - Älä pane hopeisia ruokailuvälineitä samaan koriin ruostumattomasta teräksestä valmistettujen ruokailuvälineiden kanssa. Hopea tummuu ja teräs voi syöpyä.
 - Pese astiat heti käytön jälkeen. Näin vältät liian kuivumisen ja tarttumisen astioihin.
 - Pese ainoastaan ehjiä ja konepesun kestäviä astioita.

4.4 Jakson valinta ja käynnistäminen

- Valitse pestäville astioille sopiva pesujakso painamalla useamman kerran painiketta **OHJELMIEN VALINTA (2)** ja näyttöön tulee työjakson numero (**Kuva 4**).
- Käynnistä ohjelma painamalla painiketta **START (3)** ja **TILAPALKKI (5)** alkaa vilkkua oranssin värisenä lisääntyen alhaalta ylöspäin, se osoittaa jakson etenemisen.
- Kun jakso on päättynyt palikki tulee vihreäksi (**Kuva 5**).
- Nopeaa kuivumista varten ota kori koneesta heti jaksosäätöä.
- Jos haluat keskeyttää jakson ennen sen päättymistä, paina painiketta **START (3)**.

Huomaa: *Kupumalleissa automaattinen käynnistys aktivoituu itsestään ensimmäisen jaksosäätöä jälkeen; seuraavat jaksot käynnistyvät siis automaattisesti kun kupu suljetaan. Tämän tilan osoittaa näytössä kuvake AS.*

4.5 Unbegrenztes Spülprogramm (* optional)

- Hierbei handelt es sich um ein verlängertes Spülprogramm, dessen Dauer abhängig vom Modell variiert.
- Die Programmdauer kann nach Belieben eingestellt werden: Durch Drücken der Taste **START (3)** wird der laufende Spülgang unterbrochen und das Gerät schaltet auf Klarspülen.

4.6 Automatischer Programmstart

Mit dieser Funktion startet das gewählte Programm unmittelbar beim Schließen der Gerätetür. Um die Funktion zu aktivieren (**Abb. 6**):

- Halten Sie die Taste **START (3)** bei eingeschaltetem Gerät und geöffnetem Tür so lange gedrückt, bis am Display **AS** eingeblendet wird.
- Um sie zu deaktivieren, die Taste **START (3)** bei geöffnetem Tür erneut fünf Sekunden lang drücken.

4.7 Entnehmen des Bodensiebs

- Drehen Sie den Spül- und Klarspülarml orthogonal zur Gerätetür (**Abb. 7**).
- Entnehmen Sie die beiden Siebhälften an ihren Griffen.

4.8 Entleeren der Spülmaschine

4.8.1 Geräte ohne Ablaufpumpe

- Schalten Sie die Spülmaschine aus.
- Entnehmen Sie das Bodensieb, sofern vorhanden (**Abb. 7A**).
- Ziehen Sie den Überlauf nach oben heraus (**Abb. 8B**).
- Warten Sie, bis sich der Tank vollständig geleert hat.
- Falls erforderlich, entnehmen und reinigen Sie das untere Sieb (**Abb. 8C**).

4.8.2 Geräte mit Ablaufpumpe (* optional)

- Falls vorhanden, entnehmen Sie das Bodensieb (**Abb. 7**).
- Sofern vorhanden, ziehen Sie den Überlauf nach oben heraus (**Abb. 9**).
- Schließen Sie die Gerätetür.
- Wählen Sie das Programm **dr**.
- Schalten Sie es durch Drücken der Taste **START (3)** ein.
- Das Gerät führt einen Ablaufzyklus mit Selbstreinigung aus (* falls vorgesehen) und schaltet sich anschließend aus.
- Falls erforderlich, entnehmen Sie das untere Sieb und reinigen Sie es (**Abb. 8C**).

4.9 Ausschalten der Spülmaschine

- Drücken Sie die Taste **ON/OFF (1)**; am **DISPLAY (4)** bleiben die mittleren drei Segmente eingeschaltet und zeigen die anliegende Spannung an.

4.10 Regenerierung der Austauschharze (* optional)

Bei Geschirrspülmaschinen mit eingebautem Enthärter muss ein Harz-Regenerationszyklus ausgeführt werden, wenn am Display die Anzeige **REG** blinkt, um den einwandfreien Betrieb des Enthärtungssystems wiederherzustellen. Gehen Sie hierzu folgendermaßen vor (**Abb. 11**):

- Den Geschirrspüler ausräumen und den Spülraum reinigen.
- Das Bodensieb entnehmen und den Salzvorratsbehälter in der Wanne öffnen.
- Etwa 250-300 g Regeneriersalz (Kochsalz ohne Zusatzstoffe; Körnung 1 - 2 mm) in den Behälter füllen.
- Den Behälter wieder fest verschließen.

- Sicherstellen, dass der Überlauf entfernt wurde.
- Die Tür schließen und das Gerät einschalten.
- Die Regenerierfunktion durch wiederholtes Drücken der Taste **PROGRAMMAUSWAHL (2)** auswählen, bis am Display **REG** erscheint.
- Die Taste **START (3)** drücken, um den Zyklus zu starten.
- Der Regenerationszyklus setzt ein und dauert ca. 20 Minuten.
- Danach schaltet sich das Gerät selbsttätig aus.

Hinweis: Schalten Sie die Geschirrpülmaschine während des Regenerationszyklus nicht aus.

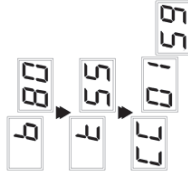

4.11 Informationsanzeigen

Wenn die Taste **PROGRAMMWAHL (2)** bei eingeschaltetem Gerät für fünf Sekunden gedrückt wird, werden nacheinander folgende Informationen angezeigt:

- "t" Spültemperatur
- "b" Klarspültemperatur
- "CC" Gesamtzahl aller ausgeführten Spülgänge des Geräts.

4.12 Übersicht der möglichen Anzeigen

door	Tür offen	CC	Ausgeführte Spülgänge
b	Klarspültemperatur	End	Programmende
t	Spültemperatur	AS	Automatischer Programmstart aktiviert
Pr 1	Kurzprogramm	Long	Unbegrenztes Spülprogramm
Pr 2	Mittleres Spülprogramm	dr	Wasserablauf nach Programmende
Pr 3	Langes Spülprogramm	REG	Harzgenerierung erforderlich oder läuft

4.13 Betriebsende

- Am Ende des Tages das Gerät immer entleeren. Halten Sie sich dabei an die Anweisungen im Abschnitt "Entleeren der Maschine".
- Mit dem Hauptschalter die Stromversorgung trennen und den externen Wasserzulauf ab schließen.
- Die normalen Wartungsarbeiten ausführen und das Gerät entsprechend der Beschreibung im Abschnitt "Wartung" reinigen.
- Lassen Sie die Tür möglichst angelehnt, um das Entstehen unangenehmer Gerüche im Inneren zu vermeiden.

Luku 3 RISKEJÄ JA TÄRKEITÄ VAROITUKSIA

- Tätä laitetta saa käyttää ainoastaan siihen tarkoitukseen, jota varten se on nimenomaisesti suunniteltu. Kaikenlainen muu käyttö on väärinkäyttöä ja siis vaarallista.
- Asennuksen suorittava pätevä henkilökunta on velvollinen opettamaan käyttäjälle miten laite toimii ja selostamaan tarpeelliset turvatoimet näyttään ne käytännössä.
- Vain valmistaja tai valtuutettu huolitoijike ja pätevä henkilökunta saa tehdä koneelle toimenpiteitä, myös vian sattuessa, ja heidän tulee käyttää vain alkuperäisiä varaosia.
- Kytke laite aina irti sähkö- ja vesijohdot verkosta ennen huolto-, korjaus- tai puhdistustoimenpiteiden aloittamista.
- Koneetta EI saa käyttää muu kuin koulutettu henkilökunta.
- Kone EI saa olla kytketty sähköverkkoon kun sitä ei käytetä.
- Älä **KOSKAAN** avaa konetta nopeasti, jos jakso ei ole päättynyt.
- Älä **KOSKAAN** käytä konetta ilman valmistajan asentamia suojuksia.
- Älä **KOSKAAN** käytä konetta sellaisten esineiden pesemiseen, joiden tyyppi, muoto, koko tai materiaali ei sovellu koneeseen tai jotka eivät ole täysin ehjiä.
- Älä **KOSKAAN** käytä laitetta tai sen osia portaana tai henkilöiden, esineiden tai eläinten alustana.
- Älä **KOSKAAN** laita liikaa painoa edestä avattavan koneen luukun päälle, se on mitoitettu kestämään ainoastaan täyden astiankorin painon.
- Älä **KOSKAAN** laita paljaita käsiä pesuliukokseen.
- Älä **KOSKAAN** kaada konetta asennuksen jälkeen.
- Jos huomaat toimintahäiriön tai nestevuodon, kytkä laite heti irti sähköverkosta ja sulje veden syöttö.
- Älä sijoita astianpesukonetta lähelle lämmönlähteitä, joiden lämpötila on yli 50 °C.
- Älä **KOSKAAN** jätä astianpesukonetta alttiiksi ilmastotekijöille (sade, aurinko jne.)
- Astianpesukonetta ei saa asentaa ulkotiloihin ilman sopivaa suojausta.
- Älä koskaan käynnistä ohjelmaa ilman ylivuotosuojaa altaassa, jos se kuuluu koneeseen.
- Älä koskaan vie koneen lähelle magneettisia esineitä.
- Älä käytä konetta yläosaa alustana.
- Asennusteknikon täytyy varmistaa maadoituksen toimivuus.
- Koeikäytön jälkeen asennusteknikon täytyy antaa kirjallinen todistus oikeasta asennuksesta ja koeikäytöstä kaikkien normien ja hyvän ammattikäytännön mukaisesti.
- **ÄLÄ** muuta konetta osien sijaintia tai peukaloja niitä. Tällaiset toimenpiteet voivat vaarantaa koneen turvallisuuden.
- Painotettu äänenpaineen taso LpA ≤ 70 dB(A).

3.1 Normaalit käyttöolosuhteet

Ympäristön lämpötila: enintään 40 °C / vähintään 4 °C (keskimäärin 30 °C)

Korkeus : enintään 2000 metriä

Suhteellinen kosteus: enintään 30 % lämpötilassa 40 °C / enintään 90 % lämpötilassa 20 °C

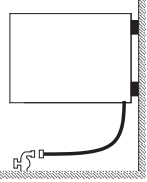

2.4 Vesiliitäntä

Laitte täytyy liittää vesijohtoverkkoon taipuisalla putkella. Vesijohtoverkon ja laitteen magneettiventtiiliin välillä on oltava sulkuventtiili. Sulkuventtiiliin on oltava lähellä laitetta.

- Veden syötön, lämpötilan ja paineen **täytyy vastata** koneen teknisten tietojen kilven arvoja.
- Jos veden kovuus on yli 8 dH (14 F), on suositeltavaa käyttää koneen sisäistä vedenpehennintä (saatavissa pyynnöstä). Jos veden kovuus on yli 19,5 dH (35 F), asenna ulkopuolinen vedenpehennin ennen magneettiventtiiliä.
- Jos veden johtavuus on korkea ja siihen jää paljon mineraalien jäänteitä, on suositeltavaa asentaa demineralisointijärjestelmä.

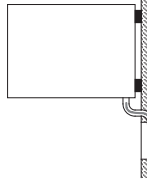

Vapaa poisto

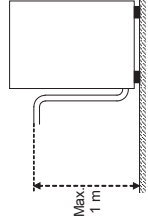

Poistopumpulla (saatavissa pyynnöstä)

2.5 Poistoliitäntä

- Poistokanavassa täytyy olla vapaa hajulukolla varustettu lattiakaivo, jonka mitta sopii koneen mukana toimitettuun poistoputkeen. Putken täytyy yltää lattiakaivoon ilman että se on kireällä, puristuksissa, mutkalla, paimon alla tai muuten estynyt.
- Allas tyhjentyy painovoiman avulla, joten poiston on oltava koneen pohjan alapuolella.
- Mikäli poisto ei ole koneen pohjan alapuolella, on mahdollista käyttää poistopumpulla varustettua mallia (saatavissa pyynnöstä).
- Tällöin poiston enimmäiskorkeus on 1 m.
- Tarkista aina, että poistojärjestelmä toimii oikein ja ettei se ole tukossa.
- Muunlaisista asennusratkaisuista on ennalta sovitettava koneen valmistajan kanssa, jonka täytyy hyväksyä muutokset.

2.6 Huuhtelukirkaste ja pesuaine

- Huuhteluaineen ja pesuaineen annostelee koneeseen vakiovarusteena asennettu annostelija, jos se kuuluu malliin.
- Annoksen määrittää asennusteknikko veden kovuuden mukaan. Teknikko myös säätää annostelijat.
- Ennen säätämistä syöttöleikut on täytettävä oikealla tuotteella.
- Säätö tehdään vastaavilla säätöruuveilla tai suoraan käyttöpaneelilta, mallista riippuen.
- Sääliössä olevan nesteen tason on oltava riittävä, se ei koskaan saa laskea liian alas eikä siihen saa lisätä syövyttäviä tai epäpuhtaita aineita.

Älä KOSKAAN käytä KLOORI- tai HYPOKLOORITTI-pohjaisia pesuaineita.

On aina suositeltavaa asentaa automaattinen pesuaineen annostelija.

Kap 5 WARTUNG

5.1 Allgemeine Regeln

Vor Wartungsarbeiten jeder Art das Wasser vollständig ablassen, die Stromversorgung trennen und das externe Wasserventil schließen.



Keinen Druckwasserstrahl benutzen, da dieser die elektrische Anlage beschädigen könnte.

Die Außenflächen erst im abgekühlten Zustand mit speziellen Edelstahl-Pflegeprodukten reinigen.

Bei Vereisungsgefahr das Wasser aus dem Boiler und der Spülpumpe ablassen.

5.2 Reinigung

Zur Gewährleistung der Funktionstüchtigkeit der Maschine müssen regelmäßig die nachstehenden Wartungsarbeiten ausgeführt werden. Das Gerät muss außerdem regelmäßig mit geeigneten, nicht korrosiven, handelsüblichen Produkten desinfiziert werden.

5.3 Reinigung der Filtergruppe

Diese Arbeit am Ende des Tages ausführen, oder wenn man Schmutzrückstände an den Filtern bemerkt:

1. Die Körbe entfernen und reinigen.
2. Den Spülraum entsprechend den im Absatz "Entleeren der Maschine" angeführten Anweisungen entleeren.
3. Sämtliche Filter aus der Spülmaschine entfernen und sorgfältig reinigen.
4. Zur Reinigung des Stahltanks keine scheuernde Produkte oder Gegenstände benutzen.
5. Am Ende der aufgelisteten Arbeiten alle Teile wieder richtig einsetzen.

5.4 Reinigung der Spülarme

Die Spül- und Nachspülarme können einfach entfernt werden, um die regelmäßige Reinigung der Düsen zu gestatten und möglichen Verstopfungen und/oder Ablagerungen vorzubeugen. Wie folgt vorgehen (**Abb.10**):

- Die Nutmutter **R** abschrauben und die Arme herausziehen.
- Alle Teile unter fließendem Wasser waschen, die Düsen sorgfältig reinigen, dafür eventuell einen Zahnstocher oder kleine Werkzeuge benutzen.
- Die Drehzapfen der Arme in der Maschine und den Austrittsbereich des Spül- und Nachspülwassers reinigen.
- Die Arme wieder montieren und sicherstellen, dass sie sich frei drehen..

Kap 6 SELBSTDIAGNOSE

Das Gerät verfügt über ein Selbstdiagnosesystem, das verschiedene Störungen erfassen und melden kann.

Störung	Beschreibung und mögliche Abhilfe
E-01	Klarspülprogramm nicht ausgeführt. Das Klarspülprogramm wurde nicht korrekt ausgeführt. Klarspüldüsen überprüfen und ggf. säubern.
E-02	Kein Wasserablauf. Wasser läuft nicht oder nicht vorchriftsmäßig aus dem Gerät ab. Ablaufschlauch auf Knicke oder Quetschungen und Geruchsverschluss und Filter auf Verstopfungen untersuchen. Bei Maschinen mit Überlauf muss dieser vor dem Einschalten des Ablaufzyklus entfernt werden.
E-03	Störung Klarspültemperatur. Der Boiler wurde während des Spülgangs nicht oder nicht innerhalb der vorgesehenen Zeit wieder auf Betriebstemperatur erhitzt. Das Gerät ausschalten und ein neues Programm ausführen.
E-04	Störung Wassereinlauf in Spülraum. Die Wasseranschlüsse des Geräts überprüfen und, ob der Wasserzulaufhahn geöffnet ist. Wo vorgesehen, prüfen, ob der Überlauf vorhanden ist. Das Gerät ausschalten und erneut Wasser einlaufen lassen.
E-05	Störung Spülraumthermometer. (Sonde offen) Das Gerät erfasst die Temperatur im Spülraum nicht. Das Gerät aus- und wieder einschalten.
E-06	Störung Spülraumthermometer. (Kurzschluss Sonde) Das Gerät erfasst die Temperatur im Spülraum nicht. Das Gerät aus- und wieder einschalten.
E-07	Störung Boilerthermometer. (Sonde offen) Das Gerät erfasst die Boilerthermperatur nicht. Das Gerät aus- und wieder einschalten.
E-08	Störung Boilerthermometer. (Kurzschluss Sonde) Das Gerät erfasst die Boilerthermperatur nicht. Das Gerät aus- und wieder einschalten.
E-09	Time out Boilerfüllung: Der Boiler wurde nicht gefüllt. Das Klarspülprogramm wird nicht ausgeführt. Prüfen, ob der Wasserzulaufhahn geöffnet ist. Das Gerät aus- und wieder einschalten und ein neues Programm ausführen.
E-21	Wassermenge beim Klarspülprogramm unzureichend: Das Klarspülprogramm wurde mit zu wenig Wasser ausgeführt. Klarspüldüsen überprüfen und ggf. säubern. Der Gerätebetrieb wird nicht unterbrochen.
E-22	Störung Wiederherstellung Spülraumtemperatur: Der Spülraum wurde während des Spülgangs nicht oder nicht innerhalb der vorgesehenen Zeit wieder auf Betriebstemperatur erhitzt. Das Gerät ausschalten und ein neues Programm ausführen.
E-5F	Elektromechanische Sicherheit: Die Sicherheitsthermostate von Boiler oder Tank oder der Tank-Sicherheitsdruckschalter wurden ausgelöst.
E-5L	Sicherheit Füllstand: Wasserstand im Spülraum nicht korrekt.

ACHTUNG! Durch Aus- und Einschalten des Geräts werden die Anzeigen rückgesetzt. Sollte die Störung nach Ausführung der hier beschriebenen Schritte erneut auftreten, bitte den autorisierten Kundendienst verständigen.

2.2 Paikalleen asettaminen

- Varmista, että asennuspaikassa ei ole esineitä tai materiaaleja, joita koneesta käytön aikana mahdollisesti tuleva vesihöyry voi vahingoittaa, tai että tällaiset esineet tai materiaalit on asianmukaisesti suojattu.

- Ennen astianpesukoneen sijoittamista paikalleen valmistele tilaan järjestelmät sähkönsyöttöä, veden ottoa ja poistoa varten
- Lattia tai asennuspohja täytyy mitoittaa ottaen huomioon astianpesukoneen kokonaispainon
- Vakauden takaamiseksi kone täytyy asentaa ja tasapainottaa neljän jalan avulla.
- Tämä laite soveltuu vain kiinteään liitäntään, muunlaisista asennuksista täytyy sopia valmistajan kanssa ja niiden on oltava valmistajan hyväksymiä.
- Irrota pinnasta suojakalvo ennen astianpesukoneen käyttämistä.

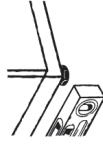

2.3 Sähköliitäntä

- Järjestelmässä täytyy olla moninapainen pääkatkaisin, joka katkaisee kaikki kontaktit, nollejohdin mukaan lukien, jonka avoimien kontaktien väli on vähintään 3 mm ja joka on lämpömagneettisesti laukeava tai liitetty sulakkeisiin, jotka on mitoitettu tai säädetty koneen arvokilvessä näkyvän tehon mukaisesti.
- Pääkatkaisimen täytyy olla sähkölinjassa asennuspaikan lähellä ja sen täytyy toimia vain yhtä laitetta kohden kerrallaan.
- Sähköverkon jännitteen ja taajuuden täytyy vastata arvokilven tietoja.
- Käyttäjän ja laitteiston turvallisuus vaatii tehokkaan, voimassa olevien normien mukaisen maadoitusjärjestelmän

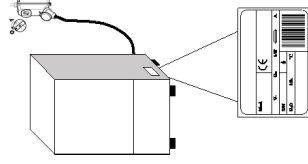

- Virtajohto, jonka on oltava tyyppiä H07RN-F, ei saa olla kireällä tai puristuksessa normaalin toiminnan tai tavallisen huollon aikana.
- Laitteisto täytyy myös liittää potentiaalinäyttöjärjestelmään, jonka liitäntä tehdään symbolilla ↘ merkityllä ruuvilla.
- Potentiaalintasausjohdinten poikkileikkauksen tulee olla 10 mm².
- Noudata sähkökaaviossa näkyviä polariteetteja.
- Lisätietoja sähkökaaviossa.

⚠ Jakorasoiden, adapterien ja sellaisten johtojen, joiden tyyppi ja poikkileikkaus eivät ole oikeita, tai sellaisten jatkojohtojen, jotka eivät vastaa sähköjärjestelmiä koskevia voimassa olevia normeja, käyttäminen on kielletty.

Luku 1 JOHDANTO

Tämän käyttöoppaan sisältämät ohjeet antavat tärkeitä tietoja turvallisuudesta asennuksen, käytön ja huollon eri vaiheiden aikana. Liitteenä olevissa asiakirjoissa annettujen ohjeiden noudattamista jättäminen voi vaarantaa laitteen turvallisuuden ja johtaa takuun välittömään raukeamiseen.

Varoituksia:

Säilytä kaikki asiakirjat laitteen läheisyydessä. Anna ne teknikoiden ja laitteen käyttäjien luettaviksi ja säilytä ne aina hyvässä kunnossa turvallisessa paikassa. Pidä esillä kopioita usein tapahtuvaa käyttöä varten

Käyttäjän täytyy lukea tämä käyttöopas ja ymmärtää ja oppia siinä olevat tiedot ennen minkään toimenpiteen tekemistä koneelle.

Laitte on tarkoitettu ainoastaan ammattimaiseen yhteisön astioiden pesemiseen, sen asennus, käyttö ja huolto on aina annettava koulutetun henkilökunnan tehtäväksi ja näissä tehtävissä on noudatettava laitteen valmistajan ohjeita.

Takuu:

Valmistaja ei vastaa annettujen ohjeiden noudattamisen laiminlyömisestä tai koneen väärästä käytöstä omaisuudelle tai henkilöille aiheutuvista vahingoista eivätkä ne kuulu takuun piiriin

Liitteenä olevissa asiakirjoissa annettujen ohjeiden noudattamista jättäminen voi vaarantaa laitteen turvallisuuden ja saada takuun välittömästi raukeamaan

Vaiuttamattomien teknikoiden tekemät asennukset ja korjaukset tai muiden kuin alkuperäisten varaosien käyttäminen saa takuun välittömästi raukeamaan.

Varastointi:

Kuljetus ja varastointi: -10 °C - 55 °C, huippu 70 °C (enintään 24 tuntia)

Luku 2 ASENNUS

Koneen virheetömän toiminnan kannalta on ratkaisevan tärkeää, että se on asennettu oikein. Joitain koneen asennuksen vaatimia tietoja löytyy arvokilvestä, joka on koneen oikealla sivulla ja joka näkyy myös tämän käyttöoppaan kannessa.

Asennuksen saa tehdä ainoastaan pätevä, valtuutettu teknikko.

2.1 Pakkauksen purkaminen

Tarkista, että pakkaus on ehjä. Jos havaitset vaurioita pakkauksessa, kirjaa ne lähetyksluetteloon. Varmista pakkauksen purkamisen jälkeen, että laite on ehjä. Jos kone on vaurioitunut, ilmoita asiasta heti jälleenmyyjälle ja kuljetuksesta huolehtineelle yritykselle faksilla tai kirjatulla kirjeellä. Jos vauriot ovat luonteeltaan sellaisia, että ne voivat vaarantaa koneen turvallisuuden, älä asenna äläkä käytä konetta ennen kuin pätevä teknikko on korjannut sen.

Pakkauksen osia (muovipusseja, styroksia, nauloja jne. ...) ei saa jättää lasten tai kotieläinten ulottuville, koska ne voivat olla vaarallisia.

Kap 7 EINSTELLUNGEN UND ANPASSUNGEN

Die nachfolgenden Einstellungen dürfen ausschließlich von einem Fachmann vorgenommen werden.

Die Einstellung der unten aufgeführten Parameter kann bei der Installation oder später nach Aufruf des Einstellungsmenus erfolgen.

- Gerät auf Stand-by bei geöffneter Tür.
- Halten Sie die Tasten 2 und 3 (Wahl des Spülprogramms und **START**) gleichzeitig 5 Sekunden gedrückt und geben Sie den Schlüssel **CH 12** ein (Parameteränderungen mit Tasten 2 und 3, Bestätigen mit Taste 1).
- Betätigen Sie anschließend wiederholt die Taste 1 (**ON/OFF**), um durch die folgenden Menüpunkte zu navigieren, die mit den Tasten 2 und 3 aktiviert bzw. verändert werden können (veränderte Parameter werden automatisch gespeichert und müssen nicht bestätigt werden). Die im Verzeichnis enthaltenen Parameter können abhängig vom Gerätetyp variieren.

	Language	Sprachwahl
b	Boiler Temperature	Einstellung der Boilertemperatur für die Programme. Bei Ausführungen mit atmosphärischem Boiler (Klarspülumpe) sind unterschiedliche Einstellungen für jedes Programm vorhanden (b1 – b2 – b3).
t	Tank Temperature	Einstellung der Spülraumtemperatur für die Programme. Bei Ausführungen mit Klarspülumpe stehen für jedes Programm unterschiedliche Einstellungen zur Verfügung (t1 – t2 – t3).
EE		Aktivieren der Temperaturanzeige von Spülraum und Boiler.
EH	Thermo - Stop	Aktivierung der Funktion "Thermostop", die eine optimale Klarspültemperatur gewährleistet.
ES	Energy Saving	Aktivierung der Funktion "Energy Saving", mit der Strom gespart wird, wenn das eingeschaltete Gerät nicht benutzt wird.
dn	Detergent Pump	Manuelle Betätigung des Spülmitteldosierers.
bn	Rinse Aid Pump	Manuelle Betätigung des Klarspülmitteldosierers.
rn	Manual Rinse	Manuelle Betätigung der Klarspülumpe.
dt	Dosage Detergent	Spülmitteldosierzeit
bl	Dosage Rinse Aid	Klarspülmitteldosierzeit
dH	Water Hardness	Einstellung Härtegrad des Leitungswassers (Geräte mit Wasserenthärter); Die einzugebenden Werte bitte der Tabelle unten entnehmen.
sr	Set Number Service Cycles	Einstellung und Aktivierung des Zykluszählers, der die Wartungsanmeldung aktiviert (Service). Um die Anzeige „Service“ auszublenden, die Taste 3 (START) bei ausgeschaltetem Gerät und offener Gerätetür gedrückt halten.
AA	Autostart Autoenabling	Selbsttätige Aktivierung des automatischen Programmstarts.
cc	Cycle Counter	Zykluszähler

Um die eingestellten Parameter zu speichern und den Programmiermodus zu verlassen, halten Sie die Taste 1 gedrückt, bis die Segmente der Spannungsanzeige aufleuchten.

7.1 Aufnahmefähigkeit der Ionenaustauscherharze
Die folgende Tabelle gibt Aufschluss darüber, nach wie vielen Spülgängen das Austauschharz in Abhängigkeit vom Härtegrad des Leitungswassers regeneriert werden muss. Stellen Sie den Parameter dH im Einstellungs Menü ein (vgl. Abschn.).

dH	°F	Anz. Spül-gänge	dH	°F	Anz. Spül-gänge	dH	°F	Anz. Spül-gänge
6	10	160	10	18	120	14	25	80
7	12	150	11	20	110	15	27	70
8	14	140	12	21	100	16	29	60
9	16	130	13	23	90	17	30	50

HINWEIS: Jede Einheit am Display entspricht zehn Spülgängen.

Kap 8 ENTSORGUNG

An unseren Maschinen gibt es keine Materialien, für die besondere Entsorgungsmaßnahmen benötigt werden.

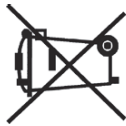

(Anzuwenden in den Ländern der Europäischen Union und in Ländern mit Anwendung separater Sammelsysteme)
Die Kennzeichnung auf dem Produkt bzw. auf der dazugehörigen Dokumentation gibt an, dass es am Ende seiner Lebenszeit nicht zusammen mit normalem Haushaltsmüll entsorgt werden darf. Entsorgen Sie dieses Gerät bitte getrennt von anderen Abfällen und führen Sie es dem Recycling zu, um Umwelt und Gesundheit nicht zu schädigen und die nachhaltige Wiederverwendung der stofflichen Ressourcen zu ermöglichen.

Private Nutzer sollten den Händler, bei dem das Produkt gekauft wurde, oder die zuständigen Behörden kontaktieren, um Informationen zur getrennten Sammlung und zum Recycling dieses Produktes zu erhalten.

Gewerbliche Nutzer sollten sich an ihren Lieferanten wenden und die Fristen und Bedingungen des Kaufvertrags konsultieren.

Dieses Produkt darf nicht zusammen mit anderem Gewerbemüll entsorgt werden.

Kap 9 UMWELT

UMWELTFREUNDLICHER GEBRAUCH

Die Beachtung einfacher Maßnahmen kann zu einem umweltschonenden Gebrauch des Geschirrspülers beitragen:

Nur voll beladene Körbe waschen.

Den Geschirrspüler bei Nichtgebrauch ausschalten.

Die Maschine im Standby-Betrieb geschlossen halten

Das Spülprogramm je nach Verschmutzungsgrad wählen.

Bei Wassererwärmung mit Gas die Maschine an die Warmwasserleitung anschließen.

Das Abwasser muss in eine angemessene Kanalisation geleitet werden.

Die empfohlenen Reinigungsmengen nicht überschreiten.

Der Hersteller behält sich das Recht vor, ohne Vorankündigung Änderungen elektrischer, technischer und ästhetischer Art sowie Teileersetzungen vorzunehmen, um stets ein zuverlässiges, langlebiges und technisch fortschrittliches Produkt anbieten zu können.

ALKUPERÄISTEN KÄYTTÖOHJEIDEN KÄÄNNÖS
SISÄLLYSLUETTELO

LUKU 1	JOHDANTO	2
LUKU 2	ASENNUS	2
2.1	PAKKAUKSEN PURKAMINEN	2
2.2	PAIKALLEEN ASETTAMINEN	3
2.3	SÄHKÖLIITÄNTÄ	3
2.4	VESILIITÄNTÄ	4
2.5	POISTOLIITÄNTÄ	4
2.6	HUUHTELUKIRKASTE JA PESUAINE	4
LUKU 3	RISKEJÄ JA TÄRKEITÄ VAROITUKSIA	5
3.1	NORMAALIT KÄYTTÖOLOSUHTEET	5
LUKU 4	KONEEN KÄYTTÖ	6
4.1	SELITYS JA MERKIT	6
4.2	TOIMINTAAN KYTKENTÄ	6
4.3	KORIN VALMISTELU	6
4.4	JAKSON VALINTA JA KÄYNNISTÄMINEN	6
4.5	JATKUVA PESU (*LISÄVARUSTE)	7
4.6	JAKSON AUTOMAATTINEN KÄYNNISTYMINEN	7
4.7	SUODATINYSIKÖN IRROTTAMINEN	7
4.8	KONEEN TYHJENTÄMINEN	7
4.8.1	Koneet ilman poistopumppua	7
4.8.2	Poistopumppula varustetut koneet (*lisävaruste)	7
4.9	KONEEN SAMMUTTAMINEN	7
4.10	HARTSIEN REGENEROINTI (*LISÄVARUSTE)	7
4.11	TIETOJEN NÄYTTÖ	8
4.12	NÄYTTÖÖN TULEVIEN VIESTIEN LUETTELO	8
4.13	KAYTON PÄÄTTÄMINEN	8
LUKU 5	HUOLTO	9
5.1	YLEISSÄÄNNÖT	9
5.2	PUHDISTUS	9
5.3	SUODATINYSIKÖN PUHDISTUS	9
5.4	VARSIEN PUHDISTUS	9
LUKU 6	VIANMÄÄRITYS	10
LUKU 7	SÄÄDÖT JA ASETUKSET	11
7.1	JAKSOJEN MÄÄRÄ HARTSIEN REGENEROINTIA VARTEN	12
LUKU 8	HÄVITTÄMINEN	12
LUKU 9	YMPÄRISTÖ	12

*Laitteen valmistaja varaa itselleen tämän julkaisun oikeudet. Julkaisun kopiointi ja levittäminen missään muodossa on kiellettyä ilman valmistajan kirjallista lupaa.
Laitteen valmistaja varaa itselleen oikeuden tehdä ilman ennakkovaroitusta välttämättömiä katsomiensa paramuksia.*

7.1 Antal program mellan hartsregenereringar

Vattnets hårdhet på installationsplatsen är avgörande för hur många program som kan köras mellan regenereringsfilfällena, se tabellen. Ställ in parametern dH i inställningsmenyn enligt beskrivningen i avsnittet:

dH	°F	Antal program	dH	°F	Antal program	dH	°F	Antal program
6	10	160	10	18	120	14	25	80
7	12	150	11	20	110	15	27	70
8	14	140	12	21	100	16	29	60
9	16	130	13	23	90	17	30	50

OBS! Varje enhet på displayen motsvarar 10 program.

Kap 8 AVFALLSHANTERING

I våra maskiner finns inget material som kräver särskilda procedurer för avfallshantering.

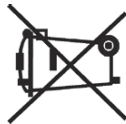

(Gäller i EU-länderna och i länder med avfallsortering)

Märkningen som finns på produkten eller i produktdokumentationen anger att produkten inte får kasseras tillsammans med hushållsavfallet när den inte längre ska användas. För att förebygga miljö- och hälsoskador som orsakas av olämplig avfallshantering uppmanas användaren att skilja denna produkt från annat avfall och återvinna den på ändamålsenligt sätt för att främja en hållbar återanvändning av naturresurserna.

Hushållsanvändare bör kontakta återförsäljaren eller sin kommun för vidare information om var och hur produkten kan återvinnas på ett miljösäkert sätt.

Företagsanvändare bör kontakta leverantören samt verifiera angivna villkor i köpekontraktet.

Produkten får inte hanteras tillsammans med annat kommersiellt avfall.

Kap 9 MILJÖ

MILJÖVÄNLIG ANVÄNDNING

En medveten användning av diskmaskinen kan bidra till en bättre miljö. Följ de enkla reglerna nedan vid den dagliga användningen:

Kör inte diskmaskinen förrän diskorgarna är fulla.

Stäng av diskmaskinen när den inte ska användas.

Ha maskinen stängd när den är i viloläge.

Använd program som är lämpade för diskgodsets smutsgrad.

Fyll maskinen med varmvatten, om uppvärmningen sker med gas.

Se till att avloppsvattnet hamnar i ett fullgott avloppssystem.

Följ doseringsanvisningarna - använd inte mer diskmedel än nödvändigt.

Tillverkaren förbehåller sig rätten att, utan att meddela detta på förhand, utföra ändringar av elektrisk, teknisk och estetisk art på denna diskmaskin och att byta delar närhelst det anses lämpligt för att alltid kunna tillhandahålla en tillförlitlig och hållbar produkt med avancerad teknologi.

TRADUCTION DES INSTRUCTIONS ORIGINALES

TABLE DES MATIÈRES

CHAP 1	AVANT-PROPOS	2
CHAP 2	INSTALLATION	2
2.1	DÉBALLAGE	2
2.2	EMPLACEMENT	3
2.3	BRANCHEMENT ÉLECTRIQUE	3
2.4	BRANCHEMENT À L'ARRIVÉE D'EAU	4
2.5	BRANCHEMENT À L'ÉVACUATION DES EAUX USÉES	4
2.6	LIQUIDE DE RINÇAGE ET DÉTERGENT	4
CHAP 3	RISQUES ET AVERTISSEMENTS IMPORTANTS	5
3.1	CONDITIONS NORMALES D'UTILISATION	5
CHAP 4	UTILISATION DE LA MACHINE	6
4.1	LÉGENDE ET SYMBOLES	6
4.2	ALLUMAGE	6
4.3	PRÉPARATION DU PANIER	6
4.4	SÉLECTION ET DÉMARRAGE DU CYCLE	6
4.5	LAVAGE CONTINU (*OPTION)	7
4.6	DÉMARRAGE AUTOMATIQUE DU CYCLE	7
4.7	DÉPOSE DU FILTRE INTÉGRAL	7
4.8	VIDANGE DE L'APPAREIL	7
4.8.1	Lave-vaisselle sans pompe de vidange	7
4.8.2	Lave-vaisselle avec cycle de vidange (*option)	7
4.9	EXTINCTION DU LAVE-VAISSELLE	7
4.10	RÉGÉNÉRATION DES RÉSINES (*OPTION)	7
4.11	VISUALISATION DES INFORMATIONS	8
4.12	LISTE DES MESSAGES VISUALISABLES	8
4.13	FIN DE SERVICE	8
CHAP 5	ENTRETIEN	9
5.1	CONSIGNES GÉNÉRALES	9
5.2	NETTOYAGE	9
5.3	NETTOYAGE DU GROUPE DE FILTRATION	9
5.4	NETTOYAGE DES BRAS	9
CHAP 6	AUTODIAGNOSTIC	10
CHAP 7	REGLAGES ET CONFIGURATION DES PARAMÈTRES	11
7.1	NOMBRE DE CYCLES DE RÉGÉNÉRATION DES RÉSINES	12
CHAP 8	ÉLIMINATION	12
CHAP 9	ENVIRONNEMENT	12

Le constructeur se réserve selon les termes de la loi la propriété du document présent avec interdiction de reproduction et de divulgation par n'importe quel moyen sans préalable autorisation écrite de sa part.
Le constructeur se réserve le droit d'apporter des modifications sans préavis afin de réaliser des améliorations qu'il aura jugé nécessaires.

Chap 1 AVANT-PROPOS

Les avertissements contenus dans ce manuel fournissent des indications importantes concernant la sécurité pendant l'installation, l'utilisation et l'entretien de l'appareil.
Le non-respect des indications fournies dans la documentation ci-jointe peut compromettre la sécurité de l'appareil et annuler immédiatement et de plein droit la garantie.

**Avertissements :**

Conservé avec soin toute la documentation à proximité de l'appareil ; la remettre aux techniciens et aux opérateurs préposés à l'utilisation de l'appareil et la conserver en parfait état en la rangeant dans un endroit sûr ; prévoir des copies s'il est nécessaire de la consulter fréquemment.

L'opérateur doit avoir lu, compris et appris le contenu de ce manuel avant d'effectuer une opération quelconque sur l'appareil.

Ce lave-vaisselle est un équipement professionnel destiné à nettoyer les vaisselles à usage collectif. En conséquence, l'installation, l'utilisation et l'entretien de l'appareil doivent être effectués conformément aux instructions du constructeur et par un personnel formé et qualifié.

Garantie :

Toute responsabilité contractuelle et extracontractuelle et toute garantie du constructeur sont exclues pour les dommages aux choses et aux personnes causés par le non-respect des instructions fournies ou par une utilisation anormale, impropre et/ou inhabituelle de l'appareil. Le non-respect des indications contenues dans la documentation ci-jointe peut compromettre la sécurité de l'appareil et annuler immédiatement et de plein droit la garantie.

La garantie ne joue pas dans le cas d'opérations de montage et de réparations effectuées par des techniciens non autorisés ou d'utilisation de pièces autres que des pièces d'origine.

Stockage :

Transport et emmagasinage : entre -10 °C et 55 °C avec pic jusqu'à 70 °C (pour 24 heures maximum)

Chap 2 INSTALLATION

L'installation correcte de l'appareil est une condition sine qua non pour son bon fonctionnement. Certaines indications nécessaires à l'installation de l'appareil figurent sur la plaque signalétique placée sur le côté droit de l'appareil, ainsi que sur la page de couverture de ce manuel.

L'installation doit être effectuée exclusivement par des techniciens qualifiés et autorisés.



2.1 Déballage
Vérifier l'état de l'emballage et noter les éventuels endommagements décelés sur le bon de livraison. Après avoir déballé l'appareil, s'assurer de son parfait état. En cas d'endommagement de l'appareil, aviser immédiatement le revendeur par télécopie ou LRAR ainsi que le transporteur. Si les dommages sont si importants qu'ils auraient pour effet de compromettre la sécurité de l'appareil, ne pas installer ni utiliser celui-ci jusqu'à l'intervention d'un technicien qualifié.

Le matériel d'emballage (sachets en plastique, polystyrène expansé, clous, etc. ...) ne doit pas être laissé à la portée des enfants et animaux domestiques car il peut représenter une source potentielle de danger.



Kap 7 INSTÄLLNINGAR OCH JUSTERINGAR

! Inställningarna nedan får endast göras av en behörig fackman.

Nedan angivna parametrar kan ställas in i samband med installationen eller senare med hjälp av inställningsmenyn. Följ anvisningarna nedan:

- Maskinen ska vara i viloläge med öppen lucka.
- Tryck samtidigt på knapparna 2 och 3 (val av program och **START**), håll dem intryckta i 5 sekunder och sätt in nyckeln **CH 12** (använd knapp 2 och 3 för att ändra parametern och knapp 1 för att bekräfta).
- Tryck sedan på knappen 1 (**ON/OFF**) för att bläddra bland nedan angivna alternativ. Aktivera och/eller ändra parametrarna med knapparna 2 och 3 (ändrade parametrar behövs inte bekräftas, utan blir kvar i minnet). Vilka parametrar som kan ändras beror på maskintyp.

	Language	Val av språk
b	Boiler Temperature	Justering av boilertemperaturen för diskprogrammen. På maskinversioner med atmosfärisk boiler (skölj pump) går det att göra olika inställningar i varje enskilt program (b1 – b2 – b3)
t	Tank Temperature	Justering av temperaturen i karet för diskprogrammen. På maskinversioner med skölj pump går det att göra olika inställningar i varje enskilt program (t1 – t2 – t3)
EE		Aktivering av vishing av temperaturen i karet och boileren.
EH	Thermo - Stop	Aktivering av funktionen Thermostop som garanterar korrekt sköljtemperatur.
ES	Energy Saving	Aktivering av funktionen Energy Saving som garanterar en energibesparing när maskinen är påslagen, men inte används.
dn	Detergent Pump	Manuell aktivering av doseringsanordningen för diskmedel
bn	Rinse Aid Pump	Manuell aktivering av doseringsanordningen för glansmedel
rn	Manual Rinse	Manuell aktivering av sköljpumpen
dt	Dosage Detergent	Doseringsstid för diskmedel
bl	Dosage Rinse Aid	Doseringsstid för glansmedel
dh	Water Hardness	Inställning av det inkommande vattnets hårdhet (maskiner med avhårdare); ställ in önskat värde enligt tabellen nedan
sr	Set Number Service Cycles	Inställning och aktivering av programräknare som aktiverar signalering av underhållsbehov (Service). Det går att ta bort meddelandet " Service "; håll knappen 3 (START) intryckt med avstängd maskin och öppen lucka.
AA	Autostart Autoenabling	Automatisk aktivering av automatisk start
cc	Cycle Counter	Programräknare

För att lämna programmeringen och lagra inställda parametrar i minnet räcker det att hålla knappen 1 intryckt tills strecken som betyder att strömmen är på visas på displayen.

Kap 6 SJÄLVDIAGNOS

Maskinen har ett självdiagnosystem som kan känna av och signalera en rad drifts störningar.

Fel	Beskrivning och möjliga åtgärder
E-01	Ingen sköljning. Sköljningen av diskgodset har inte utförts på korrekt sätt. Kontrollera att sköljmunstyckena är rengjorda.
E-02	Ingen tömning av vatten. Vattnet töms inte ut eller tömningen sker på fel sätt. Kontrollera att tömningsslangen inte är vikt eller klämd och att vattenlåset och filtren inte är tilltäppta. På maskiner med överströmningsslang ska slangen tas bort innan tömningen startas.
E-03	Fel på återställningen av sköljtemperaturen. Boilers temperatur har inte återställts inom de fastställda tidsgränserna under diskprogrammet. Stäng av diskmaskinen, sätt på den och kör ett nytt program.
E-04	Fel vid påfyllning av vatten i karet. Kontrollera att vattenanslutningarna är rätt gjorda och att kranen är öppen. Kontrollera att överströmningsslangen är på plats, om maskinen har en sådan slang. Stäng av diskmaskinen, sätt på den och fyll maskinen igen.
E-05	Fel på karetets termometer. (Givaren öppen) Maskinen känner inte av temperaturen i karet. Stäng av maskinen och sätt på den igen.
E-06	Fel på karetets termometer. (Givaren kortsluten) Maskinen känner inte av temperaturen i karet. Stäng av maskinen och sätt på den igen.
E-07	Fel på boilers termometer. (Givaren öppen) Maskinen känner inte av temperaturen i boiler. Stäng av maskinen och sätt på den igen.
E-08	Fel på boilers termometer. (Givaren kortsluten) Maskinen känner inte av temperaturen i boiler. Stäng av maskinen och sätt på den igen.
E-09	Tiden ute för påfyllning av boiler: Ingen påfyllning av boiler. Sköljningen kan inte genomföras. Kontrollera att vattenkranen är öppen. Stäng av diskmaskinen, sätt på den och kör ett nytt program.
E-21	Otillräcklig sköljning: sköljningen har inte varit tillräcklig. Kontrollera att sköljarmarnas munstycken är rena. Felet stoppar inte maskinen.
E-22	Fel på återställningen av temperaturen i karet: Karetets temperatur har inte återställts inom de fastställda tidsgränserna under diskprogrammet. Stäng av diskmaskinen, sätt på den och kör ett nytt program.
E-5F	Elektromekanisk säkerhet: Boilers eller karetets säkerhetstermostat har utlöst eller karetets säkerhetstryckvakt har utlöst.
E-5L	Säkerhet för vattennivå: Vattennivån i karet är fel.
SAFE	OBS! När maskinen stängs av och sedan sätts på igen "återställs" signaleringen. Kontakta en auktoriserad serviceverkstad om det inte går att åtgärda problemet med givna anvisningar.

2.2 Emplacement

- Vérifier dans la zone d'installation de l'appareil l'absence de tous objets et matériels pouvant être endommagés par la vapeur d'eau sortant du lave-vaisselle pendant son fonctionnement ou, en présence de ceux-ci, qu'ils soient suffisamment protégés.
- Avant de positionner l'appareil, le local d'installation doit disposer d'une alimentation générale de l'appareil par le réseau électrique, d'une arrivée d'eau froide et d'une évacuation des eaux usées.
- Le sol ou la niche recevant l'appareil doit être dimensionné en tenant compte du poids total du lave-vaisselle.
- Pour garantir la stabilité de l'appareil, il faut l'installer sur ses quatre pieds et procéder à sa mise de niveau.
- Ce lave-vaisselle est adapté exclusivement à une implantation de type fixe.
- D'autres solutions d'installation devront être préalablement convenues avec le constructeur et approuvées par celui-ci.
- Enlever le film protecteur de la carrosserie de l'appareil avant son utilisation.

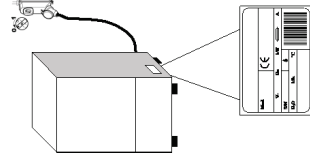
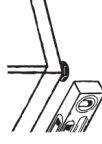

- **2.3 Branchement électrique**
- Il est obligatoire d'installer un interrupteur général de type omnipolaire, qui coupe tous les conducteurs actifs y compris le neutre, avec une distance entre les contacts d'ouverture d'au moins 3 cm et avec une protection magnéto-thermique ou combinée avec fusibles, dont le dimensionnement et le tarage devront être adaptés à la puissance indiquée sur la plaque signalétique de l'appareil.
- L'interrupteur général doit être installé sur le réseau électrique près de l'appareil et asservi exclusivement à l'usage d'un seul appareil.
- La tension et la fréquence du réseau électrique doivent correspondre à celles de la plaque signalétique.
- L'appareil doit disposer d'une mise à la terre efficace conformément à la norme NFC 15-100.

- Le câble d'alimentation, exclusivement de type H07RN-F, ne doit pas être tendu ni écrasé pendant le fonctionnement normal de l'appareil ou son entretien courant.
- L'appareil doit être en outre intégré dans un système équipotentiel dont la liaison est réalisée par une vis portant le symbole. ⇩
- Le conducteur équipotentiel doit avoir une section de 10 mm².
- Respecter les polarités indiquées sur le schéma électrique.
- Pour d'autres informations complémentaires, consulter le schéma électrique.

Il est interdit d'utiliser des prises multiples, des adaptateurs, des câbles de type et de section inadéquats ou des rallonges non conformes à la réglementation des installations électriques.



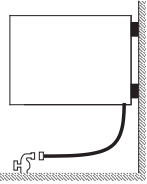

2.4 Branchement à l'arrivée d'eau
L'appareil doit être relié à l'arrivée d'eau au moyen d'un tuyau flexible. Une vanne d'arrêt doit être installée entre le réseau d'eau et l'électrovalve de l'appareil. La vanne d'arrêt doit se trouver à proximité de l'appareil.

- L'alimentation en eau, la température et la pression **doivent correspondre** avec les données de la plaque signalétique de l'appareil.
- Si la dureté de l'eau est supérieure à 14 F (8 dH), il est conseillé l'installation d'un adoucisseur interne (disponible sur demande). Si la dureté de l'eau est supérieure à 35 (19,5 dH), il convient d'installer un adoucisseur extérieur en amont de l'électrovalve.
- Dans le cas de concentrations très élevées de minéraux résidus dans l'eau à conductivité élevée, il est conseillé d'installer un système de déminéralisation.

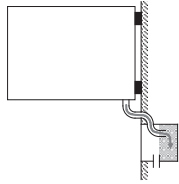

Évacuation libre

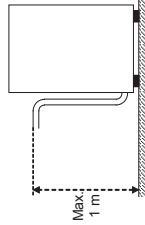

Avec pompe de vidange (disponible sur demande)

2.5 Branchement à l'évacuation des eaux usées

- L'évacuation des eaux usées doit être constituée d'un regard siphonné libre de dimensions adaptées au débit du tuyau de vidange fourni. Le tuyau doit arriver au regard sans être tiré, plié, écrasé, pressé ou forcé par quoi ou qui que ce soit.
- La vidange de la cuve se faisant par gravité, l'évacuation doit donc se situer à un niveau plus bas de la base de l'appareil.
- Dans le cas contraire, il est possible d'utiliser la version avec pompe de vidange (disponible sur demande).
- Dans ce cas, l'évacuation doit se situer à une hauteur maximale de 1 mètre.
- Il faut toujours vérifier que l'évacuation ne soit pas obstruée et/ou entaillée.
- Toute autre solution pour l'évacuation doit être accordée avec le constructeur et approuvée par celui-ci.

2.6 Liquide de rinçage et détergent

- Le dosage du liquide de rinçage et du détergent est assuré par le doseur installé de série sur l'appareil (si le modèle en comporte un).
- Le dosage est déterminé en fonction de la dureté de l'eau par le technicien installateur qui se chargera également du réglage des doseurs eux-mêmes.
- Avant d'effectuer le réglage, il faut toujours remplir les tuyaux d'alimentation des doseurs avec le produit correspondant.
- Le réglage se fait par des vis de réglage prévues à cet effet ou directement à partir du bandeau de commande (si prévu).
- Le niveau des liquides dans le réservoir doit être suffisant pour permettre l'aspiration ; il ne doit jamais se vider complètement ni être rempli avec des produits corrosifs ou impurs.

Ne JAMAIS utiliser de détergents à base de CHLORE ou d'HYPOCHLORITE.

Noter que l'installation d'un doseur automatique du détergent est toujours recommandée.



Töm maskinen helt, slå ifrån maskinens strömtillförsel och stäng den yttre vattenkranen innan någon typ av underhållsarbete utförs.

Använd inte kraftiga vattenstrålar, eftersom det skulle kunna ge upphov till skador på elsystemet.

Tvätta inte utsidan av maskinen förrän den har svalnat. Använd specialprodukter för underhåll av stål.

Om det finns risk för isbildning, töm boileren och diskpumpen på vatten.

5.2 Rengöring

För att garantera att maskinen fungerar effektivt måste nedan angivna underhållsmoment utföras regelbundet. Det är lämpligt att göra en regelbunden behandling med desinficeringsprodukter av lämplig typ. Använd produkter utan slipverkan som kan köpas i handeln.

5.3 Rengöring av filterenheten

Utför dessa moment vid arbetsdagens slut eller när du ser att filtren är smutsiga.

1. Ta ut korgarna och rengör dem.
2. Töm karet enligt anvisningarna i avsnittet "Att tömma maskinen".
3. Ta ut alla filter ur diskmaskinen och rengör dem noggrant.
4. Använd inte produkter eller föremål som kan ge upphov till repor för att rengöra karet i stål.
5. Sätt omsorgsfullt tillbaka alla delar när underhållsmomenten har avslutats.

5.4 Rengöring av disk- och sköjarmarna

Det är lätt att ta loss disk- och sköjarmarna så att det då och då går att rengöra munstyckena och förhindra att de täpps till.
Gör så här (**Fig.10**):

- Skruva loss låsringen **R** och dra av armarna.
- Tvätta alla delar under rinnande vatten och rengör munstyckena noggrant. Använd eventuellt en tandpetare eller ett litet spetsigt verktyg.
- Rengör armarnas rotationstappar inuti maskinen och området där disk- och sköjvattnet kommer ut.
- Sätt tillbaka armarna i rätt läge och kontrollera att de kan rotera fritt.

- Kontrollera att överströmningsslangen har tagits bort.
- Stäng luckan och slå på maskinen.
- Välj programmet hartsregenerering med hjälp av PROGRAMKNAPPEN (2). På displayen visas rEG.
- Starta programmet genom att trycka på STARTKNAPPEN (3).
- Regenereringsprogrammet tar cirka 20 minuter.
- När programmet är slut stängs maskinen av.

OBS! Stäng inte av maskinen när ett regenereringsprogram pågår

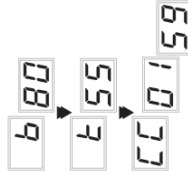

4.11 Visning av information

När maskinen är på och PROGRAMKNAPPEN (2) hålls intryckt i fem sekunder visas följande information i nedan angiven följd:

- "t" dsiktemperatur
- "b" sköljtemperatur
- "CC" antal diskprogram som utförts av maskinen.

4.12 Lista över meddelanden som kan visas

door	Luckan öppen	CC	Antal körda program
b	Sköljtemperatur	End	Programslut
t	Disktemperatur	RS	Automatisk start aktiv
Pr 1	Kort disk	Long	Kontinuerlig disk
Pr 2	Medellång disk	dr	Avslutande tömning
Pr 3	Lång disk	rEG	Begäran om regenerering eller regenereringsprogram

4.13 Vid arbetsdagens slut

- Töm alltid maskinen enligt anvisningarna i avsnittet "Att tömma maskinen" vid arbetsdagens slut.
- Slå av strömmen med huvudströmbrytaren och stäng den externa vattenkranen.
- Gör det löpande underhållet och rengör maskinen enligt beskrivningen i avsnittet "Underhåll".
- Lämna om möjligt luckan på glätt för att undvika att det uppstår dålig lukt inuti maskinen.

Chap 3 RISQUES ET AVERTISSEMENTS IMPORTANTS

- Cet appareil est destiné exclusivement à l'usage pour lequel il a été conçu. Tout autre usage doit être considéré comme impropre et donc dangereux.
- Les professionnels qualifiés qui effectuent l'installation doivent instruire convenablement l'utilisateur sur le fonctionnement de l'appareil et les éventuelles mesures de sécurité à respecter, à travers également des démonstrations pratiques.
- Toute intervention sur l'appareil, même en cas de panne, devra être effectuée uniquement par le constructeur ou par un centre d'assistance agréé ou par un professionnel qualifié, en utilisant exclusivement des pièces de rechange d'origine.
- Toujours débrancher ou isoler l'appareil du réseau électrique et du réseau d'eau avant d'effectuer toute opération d'entretien, de réparation et de nettoyage.
- Le lave-vaisselle **NE** doit **PAS** être utilisé par du personnel non qualifié.
- Le lave-vaisselle **NE** doit **PAS** rester sous tension lorsqu'il n'est pas utilisé.
- **NE JAMAIS** ouvrir brusquement la porte du lave-vaisselle tant que le cycle n'est pas terminé.
- **NE JAMAIS** utiliser le lave-vaisselle sans les protections prévues par le constructeur.
- **NE JAMAIS** utiliser le lave-vaisselle pour laver des objets de type, forme, dimension ou matière qui ne sont pas adaptés au lavage en machine ou ne sont pas parfaitement en bon état.
- **NE JAMAIS** utiliser le lave-vaisselle ou ses parties constituantes comme échelle ou comme appui pour des personnes, choses ou animaux.
- **NE JAMAIS** surcharger la porte ouverte du lave-vaisselle à chargement frontal, car celle-ci est dimensionnée pour ne supporter que le poids du panier chargé de vaisselle.
- **NE JAMAIS** plonger les mains nues dans les solutions de lavage.
- **NE JAMAIS** renverser le lave-vaisselle après son installation.
- En cas de mauvais fonctionnement ou de pertes de liquides, couper immédiatement l'alimentation électrique de l'appareil ainsi que l'arrivée d'eau.
- Ne pas positionner le lave-vaisselle près de sources de chaleur supérieures à 50 °C.
- **NE JAMAIS** laisser le lave-vaisselle exposé à l'action des agents atmosphériques (pluie, soleil, etc.).
- Le lave-vaisselle ne doit pas être installé à l'extérieur sans protections appropriées.
- Ne jamais démarrer un programme de lavage sans le trop-plein (si prévu).
- Ne jamais approcher d'objets magnétiques du lave-vaisselle.
- Ne pas utiliser la partie supérieure du lave-vaisselle comme plan d'appui.
- Le technicien installateur doit obligatoirement vérifier l'efficacité de la mise à la terre.
- Après l'essai, le technicien installateur doit obligatoirement remettre une déclaration écrite de l'exécution correcte de l'installation et de l'essai de l'appareil conformément à la réglementation et aux règles de l'art en vigueur.
- **NE PAS** modifier la position ni altérer les composants de la machine afin de ne pas compromettre la sécurité de cette dernière.
- Niveau de pression acoustique pondéré LpA ≤ 70 dB(A).

3.1 Conditions normales d'utilisation

Température ambiante : 40 °Cmax / 4 °Cmin (moyenne 30 °C)
 Altitude : jusqu'à 2000 mètres
 Humidité relative : Max 30% à 40 °C / max 90% à 20 °C

Chap 4 UTILISATION DE LA MACHINE

4.1 Légende et symboles

Faire référence à la **Fig.1** :

1	BOUTON ON/OFF	4	AFFICHEUR INFORMATIONS
2	BOUTON SÉLECTION PROGRAMMES	5	BARRE D'ÉTAT (LED)
3	BOUTON START	6	BARRE DE CONTRÔLE (LED)

4.2 Allumage

Faire référence à la **Fig.2**

- Enclencher l'interrupteur général et ouvrir le robinet d'arrivée d'eau.
- Vérifier la présence du trop-plein.
- Appuyer sur la touche **ON/OFF (1)**.
- La **BARRE DE CONTRÔLE (6)** s'allumine pour indiquer le déroulement du contrôle, en passant du rouge au vert. En cas d'une anomalie grave, la barre à LED s'allumera de couleur rouge, et le fonctionnement du lave-vaisselle sera interrompu. Une erreur peu importante sera, par contre, signalée de couleur orange et n'arrêtera pas le fonctionnement du lave-vaisselle.
- Pour commencer le remplissage avec les versions munies d'un **adoucisseur intégré (*option)**, appuyer sur le bouton **START (3)**. Pour les versions sans adoucisseur, le remplissage démarre automatiquement à l'allumage du lave-vaisselle.
- Le point sur l'afficheur indique jusqu'au moment où le niveau est atteint.
- La **BARRE D'ÉTAT (5)** s'allumine du haut vers le bas, en indiquant le chauffage de l'eau de lavage en cours.
- La **BARRE D'ÉTAT (5)** reste allumée de couleur verte lorsque la température de lavage est atteinte.
- Les conditions optimales pour commencer le lavage sont maintenant remplies.

4.3 Préparation du panier

- Faire référence à la **Fig.3**. Pour un fonctionnement correct du lave-vaisselle, suivre les règles suivantes
- Utiliser un panier approprié. Le remplir sans le surcharger et sans superposer la vaisselle.
 - Toujours effectuer l'élimination préliminaire des déchets secs ou solides (dérochage).
 - Placer les récipients vides à l'envers.
 - Les assiettes et autres pièces de vaisselle similaires (ex. : plats de service) doivent être disposées dans le panier en position inclinée, avec le dessus ou l'endroit orienté vers le haut.
 - Disposer les couverts dans le panier à couverts mixtes avec le manche orienté vers le bas.
 - Ne pas mélanger les couverts en argent et ceux en inox dans le même panier à couverts pour éviter de ternir l'argenterie et de probablement corroder l'acier.
 - Laver la vaisselle aussitôt après son utilisation pour éviter que des salissures ou restes d'aliments restent attachés et durcissent.
 - Utiliser uniquement de la vaisselle en parfait état et garantie pour le lavage en machine.

4.4 Sélection et démarrage du cycle

- Sélectionner le cycle de lavage adapté à la vaisselle à laver en appuyant plusieurs fois sur le bouton **SÉLECTION PROGRAMMES (2)**. Sur l'afficheur apparaîtra alors le numéro du cycle de lavage sélectionné (**Fig.4**).
 - Pour démarrer le programme, appuyer sur le bouton **START (3)** ; la **BARRE D'ÉTAT (5)** commence à clignoter de couleur orange, du bas vers le haut, pour indiquer le temps d'exécution du cycle.
 - À la fin du cycle, la barre s'allumine de couleur verte (**Fig.5**).
 - Pour un séchage rapide de la vaisselle, enlever immédiatement le panier à la fin du cycle.
 - Pour arrêter le cycle de lavage sans en attendre la fin, appuyer sur la touche **START (3)**.
- N.B. Après le premier cycle de lavage, le démarrage automatique s'auto-valide dans les versions avec capot : l'activation des cycles suivants s'effectue automatiquement à la fermeture du capot. Ce mode sera signalé sur l'afficheur par l'indication "AS".**

4.5 Kontinuerlig disk (*tillval)

- Detta är ett förlångt program där programtiden kan varieras på olika sätt på olika modeller.
- Programtiden kan anpassas efter önskemål genom ett tryck på **STARTKNAPPEN (3)** under pågående program. Diskningen avbryts och sköljningen startar.

4.6 Automatisk programstart

Denna funktion gör att programmet startar när luckan stängs. Gör så här för att aktivera funktionen (**Fig.6**):

- Ha maskinen påslagen med öppen lucka. Håll **STARTKNAPPEN (3)** intryckt (i minst fem sekunder) tills **AS** visas på displayen.
- Avaktivera funktionen genom att hålla **STARTKNAPPEN (3)** intryckt i fem sekunder med öppen lucka.
- Placera disk- och sköjlmarna i rätt vinkel mot luckkanten (**Fig.7**).
- Lyft upp filterhalvorna med hjälp av handtagen.

4.7 Att ta loss integralfiltret

4.8 Tömning av maskinen

4.8.1 Maskiner utan tömningspump

- Stäng av maskinen.
- Ta ut integralfiltret om sådant finns (**Fig.7A**).
- Ta ut överströmningsslangen genom att dra den uppåt (**Fig.8B**).
- Vänta tills karet har tömts helt.
- Ta vid behov ut karets filter och rengör det (**Fig.8C**).

4.8.2 Maskiner med tömningspump (*tillval)

- Ta ut integralfiltret om sådant finns (**Fig.7**).
- I förekommande fall, ta ut överströmningsslangen genom att dra den uppåt. (**Fig.9**).
- Stäng luckan.
- Välj programmet **dr**.
- Tryck på **STARTKNAPPEN (3)** för att starta programmet.
- Maskinen kör ett tömningsprogram med automatisk rengöring (*på vissa modeller). Därefter stängs maskinen av.
- Ta vid behov ut karets filter och rengör det (**Fig.8C**).

4.9 Avstängning av maskinen

- Tryck på **ON/OFF-knappen (1)**. På **DISPLAYEN (4)** visas de tre mittersta segmenten, vilket visar att strömmen är på.

4.10 Regenerering av hartser (*tillval)

På maskiner med inbyggd avhårdare måste ett regenereringsprogram köras när meddelandet **REG** blinkar på displayen för att avhårdaren ska fungera korrekt. Gör så här (**Fig.11**):

- Töm maskinen och rengör den.
- Ta först ut integralfiltret och öppna sedan saltbehållaren inuti karet.
- Håll 250 - 300 g regenereringssalt i behållaren (använd koksalt utan tillsatser med saltkorn med 1 eller 2 mm diameter).
- Stäng behållaren ordentligt.

Kap 4 ATT ANVÄNDA MASKINEN

4.1 Teckenförklaring och symboler

Se *Fig. 1*:

1	ON/OFF-KNAPP	4	INFORMATIONSDISPLAY
2	PROGRAMKNAPP	5	STATUSFÄLT (LAMPOR)
3	STARTKNAPP	6	KONTROLLFÄLT (LAMPOR)

Se *Fig. 2*

- Slå på strömmen med huvudströmbrytaren och öppna den utvändiga vattenkranen.
- Kontrollera att överströmningsslangen är på plats.
- Tryck på **ON/OFF-knappen (1)**.
- **KONTROLLFÄLTET (6)** tänds. Ljuset övergår från rött till grönt, vilket betyder att kontrollen har gjorts. Vid allvariga fel blir lysdiodfältet rött och maskinens funktion avbryts. Om felet inte är allvarligt är färgen orange och det går att fortsätta att använda maskinen.
- På maskinversioner med **inbyggd avhårdare (*tillval)**, tryck på **STARTKNAPPEN (3)** för att starta påfyllningen av vatten. På maskinversioner utan avhårdare börjar påfyllningen automatiskt när maskinen slås på.
- Punkten på displayen blinkar tills korrekt vattennivå har uppnåtts.
- **STATUSFÄLTET (5)** tänds uppifrån och nedåt, vilket visar att uppvärmningen av maskinen pågår.
- När inställd arbetstemperatur har uppnåtts fortsätter **STATUSFÄLTET (5)** att lysa med grönt sken.
- Nu råder optimala villkor för att starta diskningen.

4.3 Att lasta diskorgen

Se *Fig. 3* och följ reglerna nedan för att maskinen ska fungera väl:

- Använd rätt typ av diskorg, överbelasta den inte och ställ inga föremål ovanpå varandra.
- Skölj alltid av diskodset innan det ställs i diskorgen. Ställ aldrig in diskodsets med intorkade eller fasta matrester.
- Ställ de tomma kärlen upp och ned i diskorgen.
- Ställ tallrikar och öyligt vinklade i den speciella korgen med ovsidan vänd uppåt.
- Ställ besticken i bestickkorgen med handtagen vända nedåt.
- Ställ inte silverbestick och bestick i rostfritt stål i samma bestickorg. Silveret kan missfärgas och stålet kan få fläckar.
- Diskodset bör diskas direkt efter användningen så att smutsen inte grov in och hårdnar.
- Diska endast hela föremål som är avsedda att diskas i diskmaskin.

4.4 Val och start av program

- Tryck lämpligt antal gånger på **PROGRAMKNAPPEN (2)** för att välja ett diskprogram som är lämpat för diskodset. På displayen visas numret på arbetsprogrammet som har valts (*Fig. 4*).
- Tryck på **STARTKNAPPEN (3)** för att starta programmet. Lamporna i **STATUSFÄLTET (5)** börjar blinka, ökar nedifrån och uppåt och visar hur programtiden fortskrider.
- När programmet är klart tänds statusfältet och lyser med grönt sken (*Fig. 5*).
- Dra ut korgen ur maskinen så fort programmet är klart, så torkar disken snabbare.
- För att avsluta ett diskprogram innan det är klart, tryck på **STARTKNAPPEN (3)**.

OBS! På huvudiskmaskiner aktiveras den automatiska starten automatiskt efter det första diskprogrammet. Påföljande program aktiveras automatiskt när huven stängs. Meddelandet "AS" på displayen visar att funktionsläget i fråga är aktivt.

4.5 Lavage continu (*option)

- C'est un cycle prolongé dont le temps est variable suivant le modèle de lave-vaisselle.
- La durée du cycle peut être variée à souhait par la pression du bouton **START (3)**, pendant le lavage, qui interrompt le lavage et démarre la phase de rinçage.

4.6 Démarrage automatique du cycle

Cette fonction permet de faire démarrer automatiquement le cycle sélectionné à la fermeture de la porte. Pour activer cette fonction, procéder de la manière suivante (*Fig. 6*) :

- Lorsque le lave-vaisselle est allumé avec la porte ouverte, maintenir enfoncé (pendant au moins cinq secondes) le bouton **START (3)** jusqu'à l'apparition de l'indication **AS** sur l'afficheur.
- Pour désactiver la fonction, appuyer à nouveau sur **START (3)** pendant cinq secondes avec la porte ouverte.

4.7 Dépose du filtre intégral

- Disposer les bras d'aspersion (de lavage et rinçage) orthogonalement par rapport au bord de la porte (*Fig. 7*).
- Soulever chaque demi-filtre en les saisissant par la poignée.

4.8 Vidange de l'appareil

4.8.1 Lave-vaisselle sans pompe de vidange

- Éteindre l'appareil.
- Déposer le filtre intégral si monté (*Fig. 7A*).
- Extraire le trop-plein en le tirant vers le haut (*Fig. 8 B*).
- Attendre que la cuve soit complètement vide.
- Si nécessaire, retirer le filtre de la cuve et le nettoyer (*Fig. 8C*).

4.8.2 Lave-vaisselle avec cycle de vidange (*option)

- Déposer le filtre intégral si monté (*Fig. 7*).
- Extraire le trop-plein en le tirant vers le haut si le lave-vaisselle en comporte un. (*Fig. 9*)
- Refermer la porte.
- Sélectionner le cycle **dr**
- Appuyer sur le bouton **START (3)** pour démarrer le cycle.
- Le lave-vaisselle exécute un cycle de vidange avec autonettoyage (*si prévu) ; il s'éteint au terme de celui-ci.
- Si nécessaire, retirer le filtre de la cuve et le nettoyer (*Fig. 8C*).

4.9 Extinction du lave-vaisselle

- Appuyer sur le bouton **ON/OFF (1)**. Sur l'**AFFICHEUR (4)** restent affichés les segments centraux indiquant la présence de tension.

4.10 Régénération des résines (*option)

Sur les appareils avec adoucisseur d'eau incorporé, il est nécessaire d'effectuer un cycle de régénération des résines pour rétablir le fonctionnement correct de l'adoucisseur d'eau incorporé lorsque la mention **REG** clignote sur l'afficheur. Procéder de la manière suivante (*Fig. 11*) :

- Vidanger et nettoyer le lave-vaisselle.
- Après avoir déposé le filtre intégral, ouvrir le bac à sel à l'intérieur de la cuve.
- Verser environ 250 - 300 g de sel régénérant (sel de cuisine sans additifs en grains de 1 ou 2 mm de diamètre).
- Refermer énergiquement la bac à sel.

- S'assurer d'avoir retiré le trop-plein.
- Fermer la porte et allumer le lave-vaisselle.
- Sélectionner le cycle de régénération des résines en appuyant sur la touche **SÉLECTION PROGRAMMES (2)**. Sur l'afficheur apparaît alors la mention **REG**.
- Pour lancer le cycle, appuyer sur le bouton **START (3)**.
- Le cycle de régénération dure environ 20 minutes.
- Le lave-vaisselle s'éteint à la fin du cycle.

N.B. Ne pas éteindre le lave-vaisselle si un cycle de régénération est en cours

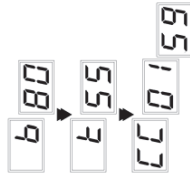

4.11 Visualisation des informations

Avec le lave-vaisselle allumé, maintenir le doigt appuyé sur le bouton **SÉLECTION PROGRAMMES (2)** pendant cinq secondes pour afficher successivement :

- "t" température de lavage
- "b" température de rinçage
- "CC" cycles totaux de lavage effectués jusqu'à maintenant.

4.12 Liste des messages visualisables

door	Porte ouverte	CC	Nombre de cycles effectués
b	Température de rinçage	End	Fin de cycle
t	Température de lavage	AS	Démarrage automatique actif
Pr 1	Lavage court	Long	Lavage continu
Pr 2	Lavage moyen	dr	Vidange finale
Pr 3	Lavage long	REG	Demande ou cycle de régénération

4.13 Fin de service

- En fin de journée, toujours vidanger le lave-vaisselle comme décrit au paragraphe "Vidange de l'appareil".
- Couper l'alimentation électrique du lave-vaisselle au moyen de l'interrupteur général et fermer le robinet extérieur d'arrivée d'eau.
- Effectuer l'entretien courant et nettoyer le lave-vaisselle comme décrit au paragraphe "Entretien".
- Si possible, laisser la porte entrouverte pour éviter la formation de mauvaises odeurs à l'intérieur du lave-vaisselle.

Kap 3 RISKER OCH VARNINGAR

- Denna maskin får endast användas för det syfte som den uttryckligen har tillverkats för. Alla andra former av användning betraktas som felaktiga och därför farliga.
- Den specialiserade personal som utför installationen ska visa användaren hur maskinen fungerar, illustrera eventuella säkerhetsföreskrifter som ska följas och ge praktiska demonstrationer.
- Alla ingrepp på maskinen, t.ex. om den går sönder, ska utföras av tillverkaren eller av en auktoriserad serviceverkstad som har kompetent personal som endast använder originalreservdelar.
- Stäng alltid av ström- och vattentillförseln till maskinen innan någon form av underhåll, reparation eller rengöring görs.
- Maskinen får **INTE** användas av personal utan lämplig utbildning.
- Maskinen får **INTE** vara ansluten till elnätet när den inte används.
- Öppna **ALDRIG** luckan till maskinen innan programmet har avslutats.
- Använd **ALDRIG** maskinen utan de skydd som iordningställts av tillverkaren.
- Använd **ALDRIG** maskinen för att diska föremål som p.g.a. typ, form, storlek eller material inte ska diskas i maskin eller föremål som inte är i helt oskadat skick.
- Använd **ALDRIG** maskinen eller dess delar som trappa eller som stöd för personer, föremål eller djur.
- Överbelasta **ALDRIG** den öppna luckan på maskiner som lastas framifrån. Luckan är endast avsedd att bära upp en korg som är lastad med disk.
- Stoppa **ALDRIG** oskyddade händer i diskvattnet.
- Vänd **ALDRIG** maskinen upp och ned efter att den har installerats.
- Stäng omedelbart av strömmen och stäng vattentillförseln om du märker att maskinen inte fungerar som den ska eller läcker vätska.
- Placera inte diskmaskinen nära värmekällor med en temperatur på över 50 °C.
- Utsätt **ALDRIG** diskmaskinen för regn, sol eller dylikt.
- Diskmaskinen får inte installeras utomhus såvida platsen inte är skyddad på lämpligt sätt.
- Starta aldrig ett diskprogram utan att överströmningsslangen sitter i, om maskinen har en sådan slang.
- Placera aldrig magnetiska föremål i närheten av maskinen.
- Använd inte maskinens ovanstående avlastningsyta.
- Det åligger installatören att kontrollera att jordningen är effektiv.
- Efter testkörningen ska installatören utfärda ett skriftligt intyg om att installationen har utförts korrekt och att maskinen har testats enligt gällande regler.
- Andra **ALDRIG** läget på delarna som maskinen består av och gör **ALDRIG** några ändringar på dessa delar. Det kan försämra maskinens säkerhet.
- Vägd ljudtrycksnivå LpA ≤ 70 dB(A).

3.1 Normala användningsvillkor

Omgivningstemperatur : 40 °C max / 4 °C min (medel 30 °C)
 Höjd över havet : Max 2000 meter
 Relativ fuktighet : Max 30 % vid 40 °C / max 90 % vid 20 °C

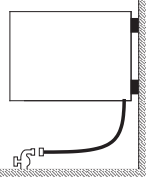

2.4 Vattenanslutning

Maskinen ska anslutas till vattenledningsnätet med en slang. Mellan vattenledningsnätet och maskinens magnetventil ska det finnas en av/påventil. Av/påventilen ska vara placerad i maskinens närhet.

- Vattentillförseln, vattentemperaturen och vattentrycket **måste överensstämma** med uppgifterna på maskinens märkplåt.
- Om vattnets hårdhet överskrider 14 F (8 dH) rekommenderar vi att maskinen förses med en inre vattenavhårdare (kan levereras på begäran). Om vattnets hårdhet överskrider 35 F (19,5 dH) ska en utvändigt vattenavhårdare installeras före magnetventilen.
- Om koncentrationen restmineraller med stor ledningsförmåga är mycket hög i vattnet rekommenderar vi att ett system för avmineralisering installeras.

2.5 Anslutning till avloppet

- Avloppet ska bestå av en öppen avloppsbrunn med vattenlås i lämplig storlek i förhållande till kapaciteten hos den tömningsslang som levereras tillsammans med maskinen. Slangen ska nå fram till brunnen utan att sträckas, dras, vikas, klämmas eller forceras på något sätt.
- Eftersom maskinen töms med hjälp av tyngdkraften är det viktigt att avloppet befinner sig på lägre nivå än maskinens underrede.
- Om avloppet inte befinner sig på lägre nivå än maskinens underrede är det möjligt att använda den maskinversion som är utrustad med en tömningspump (kan levereras på begäran).
- I detta fall är maxhöjden på avloppet 1 meter.
- Kontrollera alltid att avloppet fungerar korrekt och att det inte är tilltäppt.
- Alla andra lösningar måste först diskuteras med och godkännas av tillverkaren.

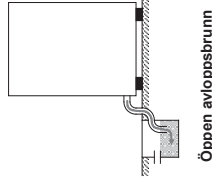

Öppen avloppsbrunn

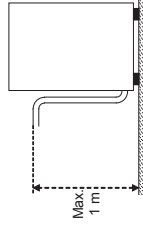

Med tömningspump (kan levereras på begäran)

2.6 Glansmedel och diskmedel

- Glansmedel och diskmedel doseras via de doseringsanordningar som finns som standard på vissa maskinmodeller.
- Doseringen fastställs av installatören på grundval av vattnets hårdhet och installatören kalibrerar även doseringsanordningarna.
- Innan kalibreringen görs, fyll doseringsanordningarnas matarslangar med vatten och glansrespektive diskmedel.
- Kalibreringen görs med hjälp av motsvarande regleringskruvor eller direkt på kontrollpanelen på maskinen med kontrollpanel.
- Vätskenivån i doseringsbehållaren för diskmedel ska alltid vara tillräcklig för att diskmedlet ska kunna hämtas upp. Behållaren får aldrig tömmas helt eller fyllas på med frätande eller orena produkter.

Använd ALDRIG diskmedel med Klor eller NATRIUMHYPOKLORIT.

Vi rekommenderar att en automatisk doseringsanordning för diskmedel installeras.

Chap 5 ENTRETIEN

5.1 Consignes générales

Avant d'effectuer toute opération d'entretien, vidanger complètement l'eau, couper le courant et fermer le robinet d'arrivée d'eau.



Ne pas utiliser de jets d'eau sous pression car cela pourrait endommager le système électrique.

Laver les surfaces extérieures seulement une fois refroidies en utilisant des produits formulés spécialement pour l'entretien de l'acier.

Dans le cas de formation possible de glace, vider l'eau du ballon et de la pompe de lavage.

5.2 Nettoyage

Pour garantir l'efficacité de fonctionnement du lave-vaisselle, il faut effectuer périodiquement les opérations d'entretien indiquées ci-après. Effectuer également une désinfection périodique en utilisant des produits adaptés et non corrosifs en vente dans le commerce.

5.3 Nettoyage du groupe de filtration

Effectuer cette opération en fin de journée ou en présence de résidus de saletés sur les filtres.

1. Retirer et laver les paniers.
2. Vider la cuve en suivant les instructions reportées au paragraphe "Vidange de l'appareil".
3. Déposer et nettoyer soigneusement tous les filtres du lave-vaisselle.
4. N'utiliser ni produits ni objets abrasifs pour nettoyer la cuve en acier.
5. Bien replacer toutes les pièces à la fin de ces opérations.

5.4 Nettoyage des bras

Les bras d'aspersion se démontent facilement pour permettre le nettoyage périodique des gicleurs et prévenir toutes obstructions et/ou tous dépôts éventuels.

Procéder comme suit (**Fig.10**) :

- Dévisser la bague **R** et retirer les bras.
- Laver chaque pièce sous un jet d'eau courante et nettoyer soigneusement les gicleurs, en utilisant éventuellement un cure-dent ou un petit objet pointu.
- Nettoyer les axes de rotation des bras à l'intérieur de l'appareil ainsi que la zone de sortie de l'eau de lavage et de rinçage.
- Remonter les bras, puis en contrôler la libre rotation après les avoir repositionnés.

Chap 6 AUTODIAGNOSTIC

L'appareil est équipé d'un système d'autodiagnostic en mesure de relever et de signaler différentes anomalies de fonctionnement.

Anomalie	Description et remèdes possibles
E-01	Rincage non effectué. Le rincage de la vaisselle n'a pas été correctement effectué. Vérifier le nettoyage correct des gicleurs de rincage.
E-02	Évacuation des eaux usées manquée. La vidange n'a pas eu lieu ou se fait de manière anormale. Vérifier que le tuyau de vidange ne soit pas plié ou écrasé et que le siphon ou les filtres ne soient pas bouchés. Sur les lave-vaisselle muni d'un trop-plein, le déposer avant de démarrer le cycle de vidange.
E-03	Anomalie rétablissement de la température de rincage. Pendant le cycle de lavage, le rétablissement de la température du ballon ne s'est pas produit dans les limites de temps préétablies. Éteindre et rallumer l'appareil, puis effectuer un nouveau cycle.
E-04	Anomalie remplissage de la cuve. Contrôler que les raccords d'eau soient réalisés de manière correcte et que le robinet d'arrivée d'eau soit bien ouvert. Si cela est prévu, contrôler la présence du trop-plein. Éteindre et rallumer l'appareil, puis effectuer un nouveau remplissage.
E-05	Anomalie thermomètre de la cuve. (Sonde ouverte) L'appareil ne relève pas la valeur de température de la cuve. Éteindre et rallumer l'appareil.
E-06	Anomalie thermomètre de la cuve. (Sonde en court-circuit) L'appareil ne relève pas la valeur de température de la cuve. Éteindre et rallumer l'appareil.
E-07	Anomalie thermomètre du ballon. (Sonde ouverte) L'appareil ne relève pas la valeur de température du ballon. Éteindre et rallumer l'appareil.
E-08	Anomalie thermomètre du ballon. (Sonde en court-circuit) L'appareil ne relève pas la valeur de température du ballon. Éteindre et rallumer l'appareil.
E-09	Time-out remplissage ballon : remplissage du ballon manqué. Il est impossible d'effectuer le rincage. Contrôler que le robinet d'arrivée d'eau soit ouvert. Éteindre et rallumer l'appareil, puis effectuer un nouveau cycle.
E-21	Rincage insuffisant : le rincage n'a pas été effectué dans la quantité prévue, contrôler la propreté des gicleurs.. L'erreur ne bloque pas la machine.
E-22	Anomalie rétablissement de la température de la cuve : Pendant le cycle de lavage, le rétablissement de la température du ballon ne s'est pas produit dans les limites de temps préétablies. Éteindre et rallumer l'appareil, puis effectuer un nouveau cycle.
E-5F	Sécurité électromécanique : les thermostats de sécurité du ballon ou de la cuve sont intervenus, ou bien le pressostat de sécurité de la cuve est intervenu.
E-5L	Sécurité niveau: Le niveau d'eau dans la cuve n'est pas correct.

ATTENTION ! L'extinction, puis le rallumage de l'appareil immédiatement après, "réinitialise" la signalisation. Si après avoir suivi les indications fournies, le problème se manifeste à nouveau, faire appel au service d'assistance technique autorisé.

2.2 Uppställning

- Kontrollera att det på installationsplatsen inte finns föremål eller material som kan skadas av den vattenånga som kan komma från maskinen när den är i funktion, eller att dessa är ordentligt skyddade.
- Innan diskmaskinen ställs på plats, iordningställ strömförsörjnings-, vattenmatnings- och tömningssystemen i lokalen där maskinen ska stå.
- Golvet eller utrymmet där diskmaskinen ska byggas in måste vara dimensionerat med hänsyn tagen till diskmaskinens totala vikt.
- För stabilitetens skull ska maskinen installeras och nivåjusteras på de fyra stödfötterna.
- Denna maskin är endast avsedd för fast anslutning. Annan typ av installation måste först diskuteras med och godkännas av tillverkaren.
- Avlägsna skyddsfilmen från höljet innan diskmaskinen börjar användas.

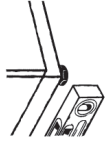

2.3 Elektrisk anslutning

- Det måste finnas en allpolig huvudströmbrytare som avbryter alla kontakter inklusive nollledaren, med ett avstånd mellan de öppna kontaktarna på minst 3 mm och med termomagnetisk jordfelsbrytare eller anslutning till säkringar, som ska dimensioneras eller kalibreras i enlighet med den effekt som anges på maskinens märkplåt.
- Huvudströmbrytaren ska finnas på elledningen vid installationsplatsen och ska endast användas för en maskin åt gången.
- Nätspänningen och nättrekvensen måste överensstämma med uppgifterna på märkplåten.
- Det ska också finnas ett väl fungerande jordningssystem som uppfyller kraven i gällande normer för att trygga personalens och maskinens säkerhet.
- Mätarkabeln, som endast får vara av typ H07RN-F, får inte sträckas eller klämmas under normal drift eller normalt underhållsarbete.
- Maskinen måste dessutom vara integrerad i ett ekvipotentialsystem som ansluts via en skruv som är märkt med symbolen. ↘
- Ekvipotentialledarens snitt ska vara 10 mm².
- Följ anvisningarna om plus- och minuspol i kopplingsschemat.
- Se det bifogade kopplingsschemat för mer information.

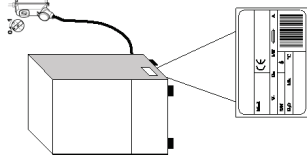

Det är förbjudet att använda grenkontakter, adapterar, kablar av felaktig typ eller felaktigt snitt eller förlängningssladdar som inte uppfyller kraven i gällande normer för elektriska anslutningar.



Kap 1 FÖRORD

**Varningarna i denna manual ger viktig information om säker installation, användning och underhåll.
Om anvisningarna i den bifogade dokumentationen inte följs kan det leda till skador på maskinen och till att garantin upphör att gälla med omedelbar verkan.**

Varningar:

Förvara hela dokumentationen noggrant i närheten av maskinen och överlämna den till teknikerna och personalen som ska använda maskinen. Förvara dokumentationen på en säker plats tillsammans med eventuella kopior för frekvent konsultation

Användaren måste läsa igenom och förstå denna manual innan någon form av ingrepp eller arbete görs på maskinen.

Maskinen har tillverkats för att användas som diskmaskin för professionellt bruk och därför ska installation, användning och underhåll överlämnas till utbildad personal som följer tillverkarens anvisningar.

Garanti:

Tillverkaren avser sig allt ansvar för eventuella skador på föremål och personer som uppstår på grund av att instruktionerna inte följs eller på grund av ett felaktigt bruk av maskinen.

Om anvisningarna i den bifogade dokumentationen inte följs kan det leda till skador på maskinen och till att garantin upphör att gälla med omedelbar verkan.

Installationer och reparationer som utförs av icke auktoriserade tekniker eller användning av icke original reservdelar leder till att garantin upphör att gälla med omedelbar verkan.

Förvaring :

Transport och förvaring: mellan -10 °C och 55 °C med toppvärden på upp till 70 °C (i högst 24 timmar)

Kap 2 INSTALLATION

En korrekt installation är grundläggande för att maskinen ska fungera väl. En del av den information som behövs för att installera maskinen framgår av den måttplåt som sitter på maskinens högra sida samt i kopia på omslaget till denna manual.

Installationen får endast göras av behöriga och auktoriserade tekniker.

2.1 Uppackning

Kontrollera att emballaget är helt och notera eventuella fel på följesedeln. Ta ut emballaget och kontrollera att diskmaskinen är hel. Meddela omedelbart återförsäljaren och transportören via fax eller rekommenderat brev med mottagningsbevis om maskinen är skadad. Om skadorna är så allvarliga att maskinens säkerhet äventyras ska den inte installeras och/eller användas innan en kvalificerad tekniker har kontrollerat den.

Lämna inte emballagedelarna (plastpåsar, polystyren, spikar och dylikt) inom räckhåll för barn eller husdjur, eftersom de kan utgöra fara.

Chap 7 REGLAGES ET CONFIGURATION DES PARAMETRES

La configuration des paramètres ci-après doit être confiée exclusivement à un professionnel qualifié.

Les paramètres indiqués ci-dessous peuvent être configurés, soit pendant l'installation, soit après coup, en accédant au menu configuration des paramètres de la manière suivante :

- Machine en veille (stand-by) avec la porte ouverte.
- Appuyer simultanément sur les boutons 2 et 3 (sélection cycle et **START**) pendant 5 secondes et introduire la clé **CH 12** (boutons 2 et 3 pour modifier le paramètre et bouton 1 pour confirmer).
- Après quoi, appuyer plusieurs fois de suite sur le bouton 1 (**ON/OFF**) pour dérouler les options suivantes en les activant et/ou modifiant avec les boutons 2 et 3 (le paramètre ainsi modifié reste mémorisé sans devoir le confirmer). La liste des paramètres peut varier selon le type de lave-vaisselle.

	Language	Sélection de la langue
b	Boiler Temperature	Réglage de la température de la chaudière pour les programmes. Les versions avec chaudière atmosphérique (pompe du liquide de rinçage) prévoient une différente configuration des paramètres pour chaque programme (b1 – b2 – b3)
t	Tank Temperature	Réglage de la température de la cuve pour les programmes. Les versions avec pompe de rinçage prévoient des paramètres différents pour chaque programme (t1 – t2 – t3)
EE		Affichage des températures cuve et ballon.
EH	Thermo - Stop	Activation de la fonction Thermostop garantissant une température de rinçage correcte.
ES	Energy Saving	Activation de la fonction Energy Saving garantissant une économie d'énergie lorsque la lave-vaisselle est allumé sans être utilisé.
dN	Detergent Pump	Actionnement manuel du doseur du détergent
bN	Rinse Aid Pump	Actionnement manuel du doseur du liquide de rinçage
rN	Manual Rinse	Actionnement manuel de la pompe à liquide de rinçage
dE	Dosage Detergent	Temps de dosage du détergent
bL	Dosage Rinse Aid	Temps de dosage du liquide de rinçage
dH	Water Hardness	Configuration de la dureté de l'eau en entrée (lave-vaisselle avec adoucisseur) : saisir les valeurs en se reportant au tableau ci-dessous
Sr	Set Number Service Cycles	Configuration et activation du compteur de cycles qui active la signalisation entretien Il est possible d'éliminer le message « Service » en appuyant la touche 3 (START) avec la machine éteinte et la porte ouverte.
AA	Autostart Autoenabling	Auto-validation du démarrage automatique
CC	Cycle Counter	Compteur de cycles

Après avoir configuré les paramètres désirés, appuyer sur le bouton 1 et garder le doigt dessus jusqu'à l'affichage des pointillés (lave-vaisselle sous tension), pour les mémoriser et quitter la séquence.

7.1 Nombre de cycles de régénération des résines
Le nombre de cycles entre deux régénérations devra être défini en fonction de la dureté de l'eau de votre région selon le tableau ci-après. Ajuster le paramètre dH dans le menu Configuration des paramètres comme décrit au paragraphe :

dH	°F	Nbre cycles
6	10	160
7	12	150
8	14	140
9	16	130

dH	°F	Nbre cycles
10	18	120
11	20	110
12	21	100
13	23	90

dH	°F	Nbre cycles
14	25	80
15	27	70
16	29	60
17	30	50

dH	°F	Nbre cycles
18	32	40
19	34	30

N.B. Chaque unité affichée correspond à 10 cycles.

Chap 8 ÉLIMINATION

Aucun composant de nos appareils n'est soumis à une procédure d'élimination particulière.

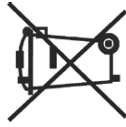

(Applicable dans les pays membres de l'Union Européenne et dans tous ceux adoptant le tri sélectif)
Ce symbole sur le produit ou sa documentation indique qu'il ne doit pas être éliminé en fin de vie avec les autres déchets ménagers. L'élimination incontrôlée des déchets pouvant porter préjudice à la santé humaine et porter atteinte à l'environnement, veuillez séparer ce produit des autres types de déchets et le recycler de façon responsable. Vous Favoriserez ainsi la réutilisation durable des ressources matérielles.

Les particuliers sont invités à contacter le distributeur leur ayant vendu le produit ou à se renseigner auprès de leur mairie pour savoir où et comment ils peuvent se débarrasser de ce produit afin qu'il soit recyclé en respectant l'environnement.

Les entreprises sont invitées à contacter leurs fournisseurs et à consulter les conditions de leur contrat d'achat.

Ce produit ne doit pas être éliminé avec les autres déchets commerciaux.

Chap 9 ENVIRONNEMENT

UTILISATION RESPECTUEUSE DE L'ENVIRONNEMENT

Une utilisation responsable du lave-vaisselle peut contribuer à améliorer l'impact sur l'environnement, en prenant quotidiennement de bonnes habitudes :

Ne laver que des paniers pleins.

Éteindre le lave-vaisselle lorsque celui-ci n'est pas utilisé.

Garder la porte du lave-vaisselle fermée lorsque celui-ci se trouve en mode veille (stand by)

Utiliser des programmes adaptés au degré de saleté de la vaisselle.

Alimenter le lave-vaisselle en eau chaude, si réchauffée au gaz.

S'assurer que les eaux usées du lave-vaisselle finissent dans un réseau d'égout approprié.

Ne pas dépasser les doses de détergents conseillées.

Dans le souci de toujours offrir un produit mettant en oeuvre une technologie avancée et une fiabilité durable, le constructeur se réserve le droit d'apporter sur ce lave-vaisselle toutes les modifications électriques, techniques et esthétiques et/ou de remplacer des pièces ou parties qu'il jugera nécessaire sans préavis.

ÖVERSÄTTNING FRÅN ORIGINALANVISNINGARNA

INNEHÅLLSFÖRTECKNING

KAP 1	FÖRORD	2
KAP 2	INSTALLATION	2
2.1	UPPACKNING.....	2
2.2	UPPSTÄLLNING.....	3
2.3	ELEKTRISK ANSLUTNING.....	3
2.4	VATTENANSLUTNING.....	4
2.5	ANSLUTNING TILL AVLOPPET.....	4
2.6	GLANSMEDEL OCH DISKMEDEL.....	4
KAP 3	RISKER OCH VARNINGAR	5
3.1	NORMALA ANVÄNDNINGSVILLKOR.....	5
KAP 4	ATT ANVÄNDA MASKINEN	6
4.1	TECKENFÖRKLARING OCH SYMBOLER.....	6
4.2	PASLAGNING.....	6
4.3	ATT LASTA DISKORGEN.....	6
4.4	VAL OCH START AV PROGRAM.....	6
4.5	KONTINUERLIG DISK (*TILLVAL).....	7
4.6	AUTOMATISK PROGRAMSTART.....	7
4.7	ATT TA LOSS INTEGRALFILTRÉT.....	7
4.8	TÖMNING AV MASKINEN.....	7
4.8.1	Maskiner utan tömningspump.....	7
4.8.2	Maskiner med tömningspump (*tillval).....	7
4.9	AVSTÄNGNING AV MASKINEN.....	7
4.10	REGENERERING AV HARTSER (*TILLVAL).....	7
4.11	VISNING AV INFORMATION.....	8
4.12	LISTA ÖVER MEDDELANDEN SOM KAN VISAS.....	8
4.13	VID ARBETSDAGENS SLUT.....	8
KAP 5	UNDERHÅLL	9
5.1	ALLMÄNNA REGLER.....	9
5.2	RENGÖRING.....	9
5.3	RENGÖRING AV FILTERENHETEN.....	9
5.4	RENGÖRING AV DISK- OCH SKÖLJARMARNA.....	9
KAP 6	SJÄLVDIAGNOS	10
KAP 7	INSTÄLLNINGAR OCH JUSTERINGAR	11
7.1	ANTAL PROGRAM MELLAN HARTSREGENERERINGAR.....	12
KAP 8	AVFALLSHANTERING	12
KAP 9	MILJÖ	12

Tillverkaren förbehåller sig i enlighet med gällande lagar, rätten till detta dokument och förbehåller alla former av återgivning och spridning utan skriftligt tillstånd.

Tillverkaren förbehåller sig rätten att utföra eventuella ändringar för att utföra de förbättringar som anses nödvändiga utan att meddela detta på förhand.

7.1 Antal cyklusser til regenereringen
Antallet af cyklusser mellem en regenerering og den næste vil blive fastsat på basis af vandets hårdhed i installationsområdet, i henhold til den viste tabel. Indstil parameter dH i menuen indstillinger som beskrevet i afsnittet:

dH	°F	Antal cyklusser	dH	°F	Antal cyklusser	dH	°F	Antal cyklusser
6	10	160	10	18	120	14	25	80
7	12	150	11	20	110	15	27	70
8	14	140	12	21	100	16	29	60
9	16	130	13	23	90	17	30	50

N.B. hver enhed på displayet svarer til 10 cyklusser.

Kap 8 BORTSKAFFELSE

På vores på vores maskiner findes der ingen materialer, der kræver specielle bortskaffelsesprocedurer.

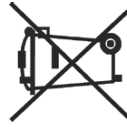

(Gælder i EU og lande med differentierede indsamlingssystemer)
Mærket vist på produktet og i dets dokumentation angiver, at produktet ikke må smides ud sammen med husholdningsaffald ved slutningen af dets levetid. For at undgå eventuelle skader på miljøet eller menneskers sundhed som følge af ukontrolleret bortskaffelse af affald opfordres brugeren til at adskille dette fra andre typer affald og genbruge det behørigt til fremme for bæredygtig materialer genvinding.

Hjærmebrugere bedes kontakte forhandleren eller den lokale myndighed for oplysning om indsamling og genanvendelse af denne produkttype.

Virksomhedsbrugere bedes kontakte leverandøren og læse købekontraktens betingelser og vilkår.

Dette produkt bør ikke bortskaffes sammen med andet erhvervs-mæssigt affald.

Kap 9 MILJØ

BRUG MED RESPEKT FOR MILJØET

Ansvarlig brug af opvaskemaskinen kan bidrage til en bedre miljøpåvirkning ved at følge små tips

i den daglige brug såsom:

Vask kun hele kurve.

Sluk opvaskemaskinen, hvis ikke den bruges.

Hold maskinen lukket, når den er i stand by

Brug passende programmer til graden af snavs.

Fyld maskinen med varmt vand, hvis den opvarmes med gas.

Sørg for, at udledningerne strømmer ind i et ordentligt kloaksystem.

Overskrid ikke den anbefalede dosis vaskemiddel.

Producenten forbeholder sig ret til at foretage ændringer på denne opvaskemaskine, elektriske, tekniske og æstetiske og / eller udskiftning af dele uden forudgående varsel, hvis denne finder det hensigtsmæssigt, for altid at tilbyde et pålideligt produkt med lang levetid og avanceret teknologi.

ISTRUZIONI ORIGINALI

INDICE

CAP 1	PREFAZIONE	2
CAP 2	INSTALLAZIONE	2
2.1	DISIMBALLO	2
2.2	POSIZIONAMENTO	3
2.3	COLLEGAMENTO ELETTRICO	3
2.4	COLLEGAMENTO IDRAULICO	4
2.5	COLLEGAMENTO ALLA LINEA DI SCARICO	4
2.6	BRILLANTANTE E DETERGENTE	4
CAP 3	RISCHI ED AVVERTENZE IMPORTANTI	5
3.1	NORMALI CONDIZIONI DI SERVIZIO	5
CAP 4	USO DELLA MACCHINA	6
4.1	LEGENDA E SIMBOLOGIA	6
4.2	ACCENSIONE	6
4.3	PREPARAZIONE CESTO	6
4.4	SELEZIONE E AVVIO CICLO	6
4.5	LAVAGGIO CONTINUO (*OPTIONAL)	7
4.6	AVVIO AUTOMATICO CICLO	7
4.7	RIMOZIONE FILTRO INTEGRALE	7
4.8	SVUOTAMENTO MACCHINA	7
4.8.1	Macchine senza pompa scarico	7
4.8.2	Macchine con ciclo di scarico (*optional)	7
4.9	SPEGNIMENTO DELLA MACCHINA	7
4.10	RIGENERAZIONE RESINE (*OPTIONAL)	7
4.11	VISUALIZZAZIONE INFORMAZIONI	8
4.12	ELENCO MESSAGGI VISUALIZZABILI	8
4.13	FINE SERVIZIO	8
CAP 5	MANUTENZIONE	9
5.1	REGOLE GENERALI	9
5.2	PULIZIA	9
5.3	PULIZIA GRUPPO FILTRANTE	9
5.4	PULIZIA BRACCI	9
CAP 6	AUTODIAGNOSTICA	10
CAP 7	REGOLAZIONI ED IMPOSTAZIONI	11
7.1	NUMERO DI CICLI PER LA RIGENERAZIONE RESINE	12
CAP 8	SMALTIMENTO	12
CAP 9	AMBIENTE	12

Il costruttore si riserva in termini di legge la proprietà del presente documento con divieto di riproduzione e divulgarlo con qualsiasi mezzo senza sua previa autorizzazione scritta.

Il costruttore si riserva il diritto di apportare modifiche senza preavviso per realizzare i miglioramenti che ritiene necessari.

Le avvertenze contenute nel presente manuale forniscono importanti indicazioni riguardanti la sicurezza nelle varie fasi di installazione, uso e manutenzione. Il mancato rispetto delle indicazioni fornite nella documentazione allegata può compromettere la sicurezza dell'apparecchio e far decadere immediatamente la garanzia.



Avvertenze:

Conservare tutta la documentazione con cura nei pressi dell'apparecchio; consegnarla ai tecnici ed agli operatori addetti all'utilizzo e conservarlo integro nel tempo, attraverso una collocazione sicura, con eventuali copie per la consultazione frequente

L'operatore ha l'obbligo di leggere, capire ed apprendere il presente manuale prima di avviare qualsiasi operazione sulla macchina.

L'apparecchio è destinato esclusivamente al lavaggio professionale di stoviglie per collettività quindi l'installazione, l'uso e la manutenzione, rimangono in ogni caso destinati a personale addestrato che osservi le istruzioni del costruttore.

Garanzia:

Il costruttore declina ogni responsabilità e garanzia per danni a cose o persone derivanti dalla inosservanza delle istruzioni date o da un uso improprio della macchina

Il mancato rispetto delle indicazioni fornite nella documentazione allegata può compromettere la sicurezza dell'apparecchio e far decadere immediatamente la garanzia

Le installazioni e le riparazioni effettuate da tecnici non autorizzati o l'utilizzo di ricambi non originali, fanno decadere immediatamente la garanzia.

Stoccaggio :

Trasporto e deposito : tra -10°C e 55°C con picco fino a 70°C (per max 24 ore)

Cap 2 INSTALLAZIONE

Una corretta installazione è fondamentale per il buon funzionamento della macchina. Alcuni dei dati necessari per l'installazione della macchina sono rilevabili sulla targetta caratteristica posta sul fianco destro della macchina stessa ed in copia sulla copertina di questo manuale.



L'installazione deve essere eseguita esclusivamente da tecnici qualificati ed autorizzati.

2.1 Disimballo

Verificare l'integrità dell'imballo, scrivendo sulla bolla di consegna eventuali danni riscontrati. Dopo aver eliminato l'imballo assicurarsi che l'apparecchio sia integro; se la macchina è danneggiata, avvertire subito il rivenditore via fax o raccomandata R.R. ed il trasportatore che ne ha effettuato il trasporto. Se i danni sono tali da pregiudicare la sicurezza della macchina, non installare e/o utilizzare fino all'intervento di un tecnico qualificato.



Gli elementi dell'imballo (sacchetti di plastica, polistirolo espanso, chiodi, etc. ...) non devono essere lasciati alla portata dei bambini ed animali domestici in quanto possibile fonte di pericolo.

! Følgende indstillinger bør kun foretages af en autoriseret tekniker.

De parametre, der er anført nedenfor, kan indstilles, inden installationen eller senere ved at åbne indstillingsmenuen som følger:

- Maskine i standby med åben dør.
- Tryk samtidig på knapperne 2 og 3 (valg af cyklus og **START**) i 5 sekunder og sæt nøglen **CH 12** i (knapperne 2 og 3 for at ændre parametren, 1 for at bekræfte).
- Derefter er det ved at trykke gentagne gange på knappen 1 (**ON/OFF**) muligt at rulle gennem følgende punkter og aktivere og/eller ændre dem ved hjælp af knapperne 2 og 3 (den ændrede parameter gemmes uden behov for at bekræfte). Listen over parametre kan variere afhængigt af maskintypen.

	Language	Valg af sprog
b	Boiler Temperature	Justering af kedeltemperaturen til programmerne. I versioner med atmosfærisk kedel (skyllepumpe) er der forskellige indstillinger for hvert program (b1 – b2 – b3) Versionerne med atmosfærisk kedel (pumpe sky) er forskellige indstillinger for hvert program (b1 - b2 - b3)
t	Tank Temperature	Indstilling af temperaturen i karret til programmerne. I versioner med skyllepumpe findes der andre indstillinger til hvert program (t1 – t2 – t3)
te		Aktivering af visning af temperaturen i karret og kedlen.
th	Thermo - Stop	Aktivering af funktionen Thermostop, der sikrer en korrekt skylletemperatur.
es	Energy Saving	Aktivering af funktionen Energy Saving, der sikrer en energibesparelse, når maskinen er tændt og ikke i brug.
dn	Detergent Pump	Manuel aktivering af opvaskemiddel dispenserens
bn	Rinse Aid Pump	Manuel aktivering af afspændingsmiddel dispenserens
rn	Manual Rinse	Manuel aktivering af skyllepumpen
dt	Dosage Detergent	Doserings tid til opvaskemiddel
bl	Dosage Rinse Aid	Doserings tid til afspændingsmiddel
dh	Water Hardness	Indstilling af vandets hårdhedsgrad i indgangen (maskiner med blodgøringsanlæg): indtast værdierne med henvisning til nedenstående tabel
sr	Set Number Service Cycles	Indstilling og aktivering af cyklusstæreren, der udløser alarmen vedligeholdelse (service). Man kan fjerne ordet " Service " ved at holde tasten 3 (START) nede, når maskinen er slukket og lågen åben.
aa	Autostart Autoenabling	Selvaktivering af automatisk start
cc	Cycle Counter	Cyklustæller

Efter indstilling af de ønskede parametre skal man for at afslutte lagringen af det hele trykke knappen 1 ned, indtil stregerne på linjen vises på displayet.

Kap 6 SEVLDIAGNOSE

Maskinen er udstyret med et selvd Diagnose system, der er i stand til at registrere og identificere en række funktionfejle.

Fejl	Beskrivelse af mulige løsninger
E-01	Skylling ikke foretaget. Skylling af tallerkener, køkkentøj mv. blev ikke udført korrekt. Kontroller den korrekte rengøring af skylledyserne.
E-02	Manglende vandafløb. Vandafløbet foretages ikke eller foretages unormalt. Sørg for, at afløbsrøret ikke er bøjet eller klemt, og at vandlåsen eller filterne ikke er tilstoppede. På maskiner udstyret med overløb skal dette først fjernes, før afløbskylussen startes..
E-03	Fejl ved genoprettelse af skylletemperatur. Genoprettelsen af kedeltemperaturen har ikke fundet sted inden for den fastsatte tid under vaskecyklussen.. Sluk og genstart maskinen og udfør en ny cyklus.
E-04	Fejl ved vandpåfyldning i kar. Kontrollér at vandtilslutningerne er korrekte, og at vandhanen er åben. Tjek for overløb, hvis det er monteret. Sluk og genstart maskinen og udfør en ny påfyldning.
E-05	Fejl ved termometer i kar. (Åben sonde) Maskinen kan ikke registrere værdien af temperaturen i karret. Sluk og genstart maskinen.
E-06	Fejl ved termometer i kar. (Sonde kortslettet) Maskinen registrerer ikke værdien af temperaturen i karret.. Sluk og genstart maskinen.
E-07	Fejl ved termometer i kedel. (Åben sonde) Maskinen kan ikke registrere værdien af temperaturen i kedlen. Sluk og genstart maskinen.
E-08	Fejl ved termometer i kedel. (Sonde kortslettet) Maskinen registrerer ikke værdien af temperaturen i kedlen.. Sluk og genstart maskinen.
E-09	Time out fyldning af kedel: kedel ikke fyldt. Det er ikke muligt at foretage skylling. Kontrollér at vandhanen er åben. Sluk og genstart og udfør en ny cyklus.
E-21	Utilstrækkelig skylling: Skyllingen er ikke foretaget med tilstrækkeligt vand. Kontrollér, at skylledyserne er korrekt rengjorte. Fejlen blokerer ikke maskinen.
E-22	Fejl ved genoprettelse af kedeltemperatur: Genoprettelsen af temperaturen i karret har ikke fundet sted inden for den fastsatte tid under vaskecyklussen. Sluk og genstart maskinen og udfør en ny cyklus.
E-5F	Elektromekanisk sikkerhed: kedlens eller karrets sikkerhedstermostater er aktiveret, eller karrets sikkerheds- trykrele er aktiveret.
E-5L	Sikkerhedsniveau. Vandniveau i kar ikke korrekt.

ADVARSEL! Slukning og efterfølgende start af maskinen "nulstiller" visningen. Hvis problemet fortsætter, efter at de givne instruktioner er fulgt, bedes man kontakte det autoriserede servicecenter.

2.2 Posizionamento

- Verificare che nella zona di installazione non ci siano, o siano sufficientemente protetti, oggetti e materiali che possono essere danneggiati da vapore acqueo che può uscire dalla macchina durante il funzionamento.
- Prima di collocare la lavastoviglie, predisporre nel locale gli impianti, di alimentazione elettrica, approvvigionamento idrico e di scarico
- La pavimentazione o l'incasso dovrà essere dimensionata tenendo conto del peso complessivo della lavastoviglie
- Per garantire la stabilità, installare e livellare la macchina sui suoi quattro piedini.
- Questo apparecchio è adatto solo ad un allacciamento fisso, diverse soluzioni di installazione devono essere concordate ed approvate dal costruttore.
- Rimuovere la pellicola protettiva dalla carrozzeria prima di iniziare l'utilizzo della lavastoviglie.

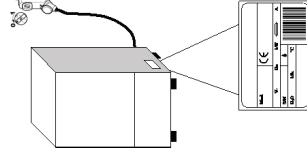
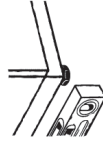

- **2.3 Collegamento elettrico**
- Deve essere presente un interruttore generale di tipo onnipolare, che interrompa tutti i contatti incluso il neutro, con distanza tra i contatti aperti di almeno 3 mm e con scatto magnetotermico di sicurezza od accoppiato a dei fusibili, da dimensionare o tarare in conformità alla potenza indicata sulla targhetta caratteristica della macchina.
- L'interruttore generale deve trovarsi sulla linea elettrica vicino all'installazione e deve servire esclusivamente un'apparecchiatura alla volta.
- Tensione e frequenza della rete elettrica devono coincidere con quelli della targhetta caratteristiche.
- Deve essere presente un efficace impianto di messa a terra, secondo le vigenti norme di prevenzione, per la sicurezza dell'operatore e dell'apparecchiatura
- Il cavo di alimentazione, esclusivamente di tipo H07RN-F, non deve essere messo in trazione o schiacciato durante il normale funzionamento o la manutenzione ordinaria.
- L'apparecchiatura deve inoltre essere inclusa in un sistema equipotenziale, il cui collegamento viene effettuato mediante una vite contrassegnata dal simbolo. ⇨
- Il conduttore equipotenziale deve avere una sezione di 10 mm².
- Rispettare le polarità indicate nello schema elettrico.
- Per ulteriori informazioni consultare lo schema elettrico.



È vietato l'uso di prese multiple, adattatori, cavi di tipo e di sezione non adeguata o con giunzioni di prolunga non conformi alle norme vigenti in materia di impiantistica.

2.4 Collegamento idraulico

L'apparecchio va collegato alla rete idrica mediante un tubo flessibile. Tra la rete idrica e l'elettrovalvola dell'apparecchio deve essere presente una valvola di intercettazione. La valvola d'intercettazione deve trovarsi vicino dell'apparecchiatura.

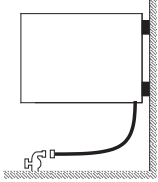

- L'alimentazione d'acqua, temperatura e pressione, **devono essere compatibili** con quanto indicato in targhetta caratteristiche tecniche della macchina.
- Se la durezza dell'acqua è superiore ad 14 F (8 dH) consigliamo di utilizzare la macchina con addolcitore interno (disponibile su richiesta). Se la durezza dell'acqua è superiore ad 35 F (19,5 dH) installare un addolcitore esterno prima dell'elettrovalvola.
- Nel caso di concentrazioni molto alte di minerali residui nell'acqua di conducibilità elevate consigliamo l'installazione di un impianto di demineralizzazione.

2.5 Collegamento alla linea di scarico

- La linea di scarico deve essere formata da un pozzetto sifonato libero di dimensioni adeguate alla portata del tubo di scarico fornito con la macchina. Il tubo deve poter raggiungere il pozzetto, senza essere tirato, costretto, piegato, schiacciato, premuto o forzato da nulla.
- Lo svuotamento della vasca avviene per gravità, quindi lo scarico deve essere ad un livello inferiore alla base della macchina.
- Qualora lo scarico non sia ad un livello inferiore alla base della macchina, è possibile usare la versione provvista di pompa scarico (disponibile su richiesta).
- In questo caso l'altezza massima dello scarico è pari ad 1 m.
- Verificare sempre che lo scarico funzioni correttamente e che non sia intasato.
- Ogni altra soluzione deve essere preventivamente concordata ed approvata dal costruttore.

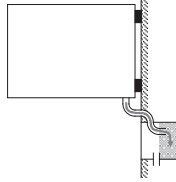

Scarico libero

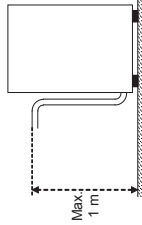

Con pompa scarico (disponibile su richiesta)

2.6 Brillatante e detergente

- Il dosaggio del brillatante e detergente avviene attraverso il dosatore installato di serie sulla macchina, se previsto dal modello.
- Il dosaggio viene stabilito in base alla durezza dell'acqua dal tecnico installatore, il quale provvederà anche alla taratura dei dosatori stessi.
- Prima di procedere con la taratura, riempire i tubi di alimentazione dei dosatori con il relativo prodotto.
- La taratura si effettua tramite le corrispondenti viti di regolazione, o direttamente dal pannello comandi se prevista.
- Il livello dei liquidi nel contenitore deve essere sufficiente al pescaggio; non va mai fatto scendere fino allo svuotamento ne rabboccato con prodotti corrosivi o impuri.

Non utilizzare MAI detersivi a base di CLORO o IPOCLORITI.

L'installazione di un dosatore automatico del detergente è sempre raccomandata.

Kap 5 VEDLIGEHOJDELSE

5.1 Generelle regler

Før der udføres vedligeholdelse, tømmes maskinen helt for vand, strømforsyningen fjernes, og den udendørs vandhane lukkes.



Brug ikke vandstråler under tryk, da de vil kunne beskadige det elektriske system.

Vask de udvendige overflader, når de er kolde, med produkter specielt fremstillet til vedligeholdelse af stål.

I tilfælde af eventuel isdannelse tømmes vandet fra kedlen og vaskepumpen.

5.2 Rengøring

For at sikre maskinens effektivitet skal der jævnligt udføres vedligeholdelse som angivet nedenfor. Det anbefales, at der foretages en jævnlig behandling af saniteten med passende, ikke-korroderende produkter, der fås i handlen.

5.3 Rensning af filteraggregat

Udfør denne procedure ved dagens slutning eller når man bemærker rester af snavs på filterne.

1. Fjern og rengør kurvene.
2. Tøm karret ved at følge instruktionerne anført i afsnittet "Tømming af maskinen".
3. Fjern og rens alle vaskemaskinens filtre omhyggeligt.
4. Brug ikke-slibende produkter eller genstande til at rengøre stålkarret.
5. Ved slutningen af nævnte operationer sættes alle dele omhyggeligt på plads.

5.4 Rengøring af arme

Vaske- og skyllearmene kan let fjernes for jævnlig rengøring af dyserne og for at forebygge eventuelle tilstopninger og/eller aflejringer. Fortsæt som følger (**Fig.10**):

- Løsn notmøtrikken **R** og fjern armene.
- Vask alle dele under rindende vand, rens dyserne grundigt, hvis det er nødvendigt ved hjælp af en tandstikker eller små skarpe værktøjer.
- Rengør armenes rotationsakser i maskinen og vaske- og skyllevandets udgangsområde.
- Sæt armene på plads igen og kontroller deres frie rotation.

- Sørg for at overløbsindretningen er blevet fjernet.
- Luk døren og tænd for maskinen.
- Vælg ved hjælp af tasten **PROGRAMVALG (2)** regenereringscyklussen, indtil meddelelsen **rEG** vises på displayet.
- For at starte cyklussen trykkes på knappen **START (3)**.
- Regenereringscyklussen varer cirka 20 minutter.
- Efter endt cyklus slukker maskinen.

N.B. Sluk ikke maskinen, hvis en regenereringscyklus er i gang.

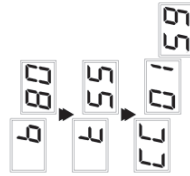

4.11 Visning af informationer

Når maskinen er tændt, vises ved at trykke på knappen **PROGRAMVALG (2)** i rækkefølge:

- "t" vasketemperatur
- "b" skylletemperatur
- "CC" vaskecyklusser udført i maskinens levetid.

4.12 Liste over meddelelser, der kan vises

Aben dør	door	Antal cyklusser	CC
Skylletemperatur	b	Cyklus slut	End
Vasketemperatur	t	Automatisk start aktiv	AS
Kort vask	Pr 1	Kontinuerlig vask	Long
Medium vask	Pr 2	Sluttømning	dr
Lang vask	Pr 3	Anmodning eller regenereringscyklus	rEG

4.13 Slut på drift

- Ved dagens slutning tømmes maskinen altid som beskrevet i afsnittet "Tømning af maskine".
- Fjern strømforsyningen på hovedafbryderen og luk for den udvendige vandhane.
- Udfør den rutinemæssige vedligeholdelse og rengør maskinen som beskrevet i afsnittet "Vedligeholdelse".
- Hvis det er muligt, skal opvaskemaskinen stå på klem for at forhindre dannelse af ubehagelig lugt inde i maskinen.

Cap 3 RISCHI ED AVVERTENZE IMPORTANTI

- Questo apparecchio è destinato solo all'uso per il quale è stato espressamente concepito. Ogni altro uso è da considerarsi improprio e quindi pericoloso.
- Il personale specializzato che effettua l'installazione è tenuto ad istruire adeguatamente l'utente circa il funzionamento dell'apparecchio e le eventuali misure di sicurezza da rispettare, anche fornendo dimostrazioni pratiche.
- Qualsiasi tipo di intervento sulla macchina, anche in caso di guasto, dovrà essere effettuato solamente dalla casa costruttrice o da un centro di assistenza autorizzato e da personale qualificato, utilizzando esclusivamente ricambi originali.
- Scollegare o isolare sempre la macchina dalla rete elettrica ed idrica prima di effettuare manutenzioni, riparazioni, e pulizia.
- La macchina **NON** deve essere utilizzata da personale non addestrato.
- La macchina **NON** deve rimanere sotto tensione quando non viene utilizzata.
- Non aprire **MAI** velocemente la macchina se non ha finito il ciclo.
- Non utilizzare **MAI** la macchina senza le protezioni predisposte dal costruttore.
- Non utilizzare **MAI** la macchina per lavare oggetti di tipo, forma, misura, o materiale non garantiti per il lavaggio in macchina o non perfettamente integri.
- Non utilizzare **MAI** l'apparecchio o sue parti come scala o sostegno per persone, cose o animali.
- Non sovraccaricare **MAI** lo sportello aperto delle macchine a caricamento frontale, che è dimensionato per sostenere il solo cesto carico di stoviglie.
- Non immergere **MAI** le mani nude nelle soluzioni di lavaggio.
- Non rovesciare **MAI** la macchina dopo l'installazione.
- Se si nota un mal funzionamento o perdite di liquidi scollegare immediatamente la corrente elettrica e chiudere l'alimentazione idrica.
- Non posizionare la lavastoviglie vicino a fonti di calore superiori a 50°C.
- Non lasciare **MAI** la lavastoviglie esposta ad agenti atmosferici (pioggia, sole, ecc.)
- La lavastoviglie non deve essere installata in ambienti esterni privi di ripari adeguati.
- Non mettere mai in funzione un programma lavaggio senza il troppopieno, se previsto.
- Non avvicinare mai oggetti magnetici alla macchina.
- Non utilizzare la parte superiore della macchina come piano di appoggio.
- Il tecnico installatore ha l'obbligo di verificare la buona efficienza della terra.
- Alla fine del collaudo il tecnico installatore ha l'obbligo di rilasciare una dichiarazione scritta riguardo alla corretta installazione e collaudo secondo ogni normativa e regola d'arte.
- **NON** modificare la posizione o manomettere gli elementi che compongono la macchina, tali operazioni potrebbero compromettere la sicurezza della stessa.
- Livello di pressione acustica ponderata LpA ≤ 70 dB(A).

3.1 Normali condizioni di servizio

Temperatura ambiente : 40°Cmax/4°Cmin (media 30°C)
 Altitudine : fino a 2000 metri
 Umidità relativa : Max 30% a 40°C / max 90% a 20°C

Cap 4 USO DELLA MACCHINA

4.1 Legenda e simbologia

Con riferimento alla Fig.1:

1	PULSANTE ON/OFF	4	DISPLAY INFORMAZIONI
2	PULSANTE SELEZIONE PROGRAMMI	5	BARRA DI STATO (LED)
3	PULSANTE START	6	BARRA DI CHECK (LED)

4.2 Accensione

Con riferimento alla Fig.2

- Inserire l'interruttore generale dell'elettricità, aprire il rubinetto esterno dell'acqua.
- Verificare la presenza del troppopieno.
- Premere il tasto **ON/OFF (1)**.
- La **BARRA DI CHECK (6)** si illumina passando dal rosso al verde indicando l'avvenuto controllo. Qualora si dovesse verificare un'anomalia grave la barra led si illuminerà di colore rosso interrompendo il funzionamento della macchina, un errore non grave verrà evidenziato col colore arancione e consentirà di proseguire il lavoro.
- Nelle versioni con **addolcitore integrato (*optional)** per iniziare il caricamento premere il pulsante **START (3)**, ove non presente l'addolcitore il caricamento inizia automaticamente all'accensione della macchina.
- Il punto sul display lampeggia fino al raggiungimento del livello.
- La **BARRA DI STATO (5)** si illumina dall'alto verso il basso indicando il riscaldamento macchina in corso.
- Al raggiungimento della temperatura di lavoro la **BARRA DI STATO (5)** rimane accesa verde.
- Le condizioni ottimali per iniziare a lavare sono raggiunte.

4.3 Preparazione cesto

- Con riferimento alla Fig.3, per un corretto funzionamento della macchina, seguire le seguenti regole:
- Usare un cesto adeguato, riempiendolo senza sovraccaricarlo e senza sovrapporre le stoviglie.
 - Effettuare sempre lo sbarazzo preliminare delle stoviglie; non mettere stoviglie con residui secchi o solidi.
 - Posizionare i recipienti vuoti rovesciati nel cesto.
 - Inserire piatti e simili nell'apposito cesto inclinati, con la superficie interna rivolta verso l'alto.
 - Nel cestello apposito inserire le posate miste, con l'impugnatura rivolta verso il basso.
 - Non sistemare posate d'argento e d'acciaio inossidabile nello stesso cestello portaposate in quanto ne risulterebbe la brunitura dell'argento e la probabile corrosione dell'acciaio.
 - Lavare le stoviglie subito dopo l'uso per evitare l'indurimento e la fissazione dello sporco.
 - Usare solo stoviglie integre e garantite per il lavaggio a macchina.

4.4 Selezione e avvio ciclo

- Selezionare il ciclo di lavaggio adeguato al tipo di stoviglie premendo ripetutamente il tasto **SELEZIONE PROGRAMMI (2)** il display indicherà il numero del ciclo di lavoro (Fig.4).
 - Per avviare il programma premere il pulsante **START (3)** la **BARRA DI STATO (5)** inizia a lampeggiare a trancione aumentando dal basso verso l'alto ad indicare l'avanzamento temporale del ciclo.
 - A ciclo ultimato la barra si illumina verde (Fig.5).
 - Per una rapida asciugatura delle stoviglie, a fine ciclo estrarre subito il cesto dalla macchina.
 - Per terminare in anticipo il ciclo di lavaggio, premere il tasto di **START (3)**.
- N.B. Nelle versioni capot dopo il primo ciclo di lavoro si auto-abilita la partenza automatica: l'attivazione dei cicli successivi avviene cioè automaticamente alla chiusura della capot. Questa modalità verrà segnalata a display dalla dicitura "AS".**

4.5 Kontinuerlig vask (*ekstrauststyr)

- Det er en forlænget cyklus med variabel tid afhængigt af modellen.
- Cyklussens varighed kan varieres efter ønske ved, at der under vasken trykkes på knappen **START (3)**, der afbryder vasken og starter skyllefasen.

4.6 Start af automatisk cyklus

Denne funktion gør det muligt at starte den valgte cyklus automatisk efter lukning af døren. Den aktiveres på følgende måde (Fig.6):

- Med tændt maskine og åben dør holdes knappen **START (3)** trykket ind (i mindst fem sekunder) indtil displayet viser beskeden **AS**.
 - Funktionen deaktiveres ved at trykke igen på **START (3)** i fem sekunder med åben dør.
- ### 4.7 Fjern integreret filter
- Bring vask- og skyllearme i vinkelret position på kanten af døren (Fig.7).
 - Løft hvert halvfilter ved at gribe om håndtaget.
- ### 4.8 Tømming af maskinen
- #### 4.8.1 Maskiner uden afløbspumpe
- Sluk for maskinen
 - Fjern det integrerede filter, hvis det findes (Fig.7A).
 - Fjern overløbet ved at trække det opad (Fig.8 B).
 - Afvent at karret er helt tomt.
 - Hvis det er nødvendigt, fjernes karrets filter og rengøres (Fig.8C).

4.8.2 Maskiner med tømningscyklus (*ekstrauststyr)

- Fjern det integrerede filter, hvis det findes (Fig.7).
- Hvis det findes, trækkes overløbet ud ved at trække det opad (Fig.9)
- Luk døren igen.
- Vælg cyklussen **dr**
- Tryk på knappen **START (3)** for at starte cyklussen.
- Maskinen udfører en tømningscyklus med selvrensning (*hvis monteret); ved slutningen slukker den.
- Hvis det er nødvendigt, fjernes karrets filter og rengøres (Fig.8C).

4.9 Slukning af maskinen

- Tryk på knappen **ON/OFF (1)**, på **DISPLAY (4)** vises de centrale segmenter stadig for at indikere, at der er spænding.

4.10 Regenerering af harpiks (*ekstrauststyr)

I maskiner med internt afhærdningsanlæg skal man, når meddelelsen **REG** vises på displayet, udføre en regenereringscyklus for at genoprette korrekt funktion af det interne afhærdningsanlæg. Foretag følgende (Fig.11):

- Tøm og rengør maskinen.
- Efter at det indbyggede filter er fjernet, åbnes saltbeholderen inde i karret.
- Hæld 250 - 300g regenererende salt (køkkensalt uden tilsætningsstoffer, hvis korn har en diameter på 1-2 mm) i.
- Tryk låget på beholderen igen.

Kap 4 BRUG AF MASKINEN

4.1 Oversigt og symboler

Med henvisning til **Fig.1**:

1	KNAP ON/OFF	4	DISPLAY INFORMATIONER
2	KNAP PROGRAMVALG	5	STATUSLINJE (LED)
3	KNAP START	6	STATUSLINJE (LED)

4.2 Tænding

- Med henvisning til **Fig.2**
- Tænd for strømmen på hovedafbryderen, åbn den udvendige vandhane.
 - Check for overløb.
 - Tryk på **ON/OFF (1)**.
 - STATUSLINJEN (6)** lyser, idet den går fra rødt til grønt og angiver, at kontrollen er udført. Hvis der opstår en alvorlig fejl, lyser statuslinjen rødt, og maskinens drift afbrydes. En ikke alvorlig fejl vises med farven orange og gør det muligt at fortsætte arbejdet.
 - I versioner med **integreret blødgøringsanlæg** (*ekstraudstyr) trykkes på knappen **START (3)** for at starte påfyldningen. Hvis der ikke findes blødgøringsanlæg, starter påfyldningen automatisk, når maskinen tændes.
 - Punktet på displayet blinker, indtil niveauet er nået.
 - STATUSLINJEN (5)** lyser fra top til bund og angiver, at maskinens opvarmning er i gang.
 - Når arbejdstemperaturen er nået, lyser **STATUSLINJEN (5)** grønt.
 - De optimale betingelser for at starte vasken er nået.

4.3 Forberedelse af kurven

- Med henvisning til **Fig.3** følges følgende regler for at opnå en korrekt drift af maskinen:.
- Brug en egnet kurv, fyld den uden at overbelaste den og uden at anbringe service/køkkentøj ovenpå hinanden.
 - Foretag altid en indledende rensning af service/køkkentøj; sæt det ikke i maskinen med indtørrede rester eller faste stoffer.
 - Anbring tomme beholdere på hovedet i kurven.
 - Indsæt tallerkener og lignende skråstillet i kurven med den indvendige overflade vendt opad.
 - I bestikkurven indsættes blandet bestik med håndtaget vendt nedad.
 - Sølv- og rustfrit stålbestik må ikke anbringes i samme bestikkurv, da det vil kunne medføre brunering af sølvet og en sandsynlig korrosion af stålet.
 - Vask straks op for at undgå, at snavset hærdes og sidder fast.
 - Brug kun intakt service/køkkentøj og garanteret for maskinvask.

4.4 Valg og start af cyklus

- Vælg et egnet opvaskesprogram til typen af service/køkkentøj ved gentagne gange at trykke på knappen **PROGRAMVALG (2)**. Displayet viser arbejds cyklens nummer (**Fig.4**).
- For at starte programmet trykkes på knappen **START (3)**, **STATUSLINJEN (5)** begynder at t blinke, idet den stiger fra bund til top for at angive cyklussens tidsmæssige forløb.
- Når cyklussen er færdig, lyser linjen grønt (**Fig.5**).
- For hurtig tørring trækkes kurven straks ud af maskinen, når cyklussen er færdig.
- Hvis man ønsker at standse maskinen før tid, skal man trykke på knappen **START (3)**.

N.B. I versionerne Capot selv-aktiveres den automatiske start efter den første arbejds cyklus; aktiveringen af de følgende cykler sker således automatisk efter lukningen af hæften Denne funktion bliver vist på displayet med "AS".

4.5 Lavaggio continuo (*optional)

- Si tratta di un ciclo prolungato con un tempo variabile in funzione del modello.
- La durata del ciclo può essere variata a piacere mediante la pressione durante il lavaggio del pulsante **START (3)** che interrompe il lavaggio e avvia la fase di risciacquo.

4.6 Avvio automatico ciclo

Tale funzione permette di far partire automaticamente il ciclo scelto alla chiusura della porta. Per attivarla procedere nel seguente modo (**Fig.6**):

- A macchina accesa con porta aperta tenere premuto (per almeno cinque secondi) il pulsante **START (3)** fino a quando sul display non appare la segnalazione **AS**.
- Per disattivare la funzione premere nuovamente **START (3)** per cinque secondi con porta aperta.

4.7 Rimozione filtro integrale

- Portare i bracci di lavaggio e risciacquo in posizione ortogonale al bordo della porta (**Fig.7**).
- Sollevarlo ciascun semifiltro impugnando la relativa maniglia.

4.8 Svuotamento macchina

4.8.1 Macchine senza pompa scarico

- Spegnerne la macchina.
- Rimuovere il filtro integrale se presente (**Fig.7A**).
- Se presente estrarre il troppopieno tirandolo verso l'alto (**Fig.8 B**).
- Attendere che la vasca sia completamente vuota.
- Se necessario estrarre il filtro vasca ed eseguirne la pulizia (**Fig.8C**).

4.8.2 Macchine con ciclo di scarico (*optional)

- Se presente rimuovere il filtro integrale (**Fig.7**).
- Se presente estrarre il troppopieno tirandolo verso l'alto (**Fig.9**)
- Richiudere lo sportello.
- Selezionare il ciclo **dr**.
- Premere il pulsante **START (3)** per avviare il ciclo.
- La macchina esegue un ciclo di scarico con autopulizia (*se prevista); al termine si spegne.
- Se necessario estrarre il filtro vasca ed eseguirne la pulizia (**Fig.8C**).

4.9 Spegnimento della macchina

- Premere il pulsante **ON/OFF (1)**, a **DISPLAY (4)** rimangono visualizzati i segmenti centrali ad indicare la presenza di tensione.

4.10 Rigenerazione resine (*optional)

Nelle macchine con addolcitore interno, quando sul display lampeggia la dicitura **REG** è necessario eseguire un ciclo di rigenerazione per ripristinare il corretto funzionamento dell'addolcitore interno. Procedere nel seguente modo (**Fig.11**):

- Svuotare e pulire la macchina.
- Dopo aver rimosso il filtro integrale aprire il contenitore del sale all'interno della vasca.
- Versare 250 ÷ 300g di sale per rigenerazione (sale da cucina senza additivi in grani da 1 o 2 mm di diametro).
- Richiudere con forza il contenitore.

- Accertarsi che sia stato tolto il troppopieno.
- Chiudere la porta ed accendere la macchina.
- Selezionare mediante il tasto di **SELEZIONE PROGRAMMI (2)** il ciclo di rigenerazione resine sul display appare **REG**.
- Per iniziare il ciclo, premere il pulsante **START (3)**.
- Il ciclo di rigenerazione ha una durata di circa 20 minuti.
- Al termine del ciclo la macchina si spegne.

N.B. Non spegnere la macchina se è in corso un ciclo di rigenerazione

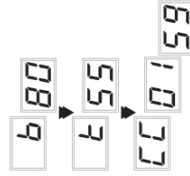

4.11 Visualizzazione informazioni

A macchina accesa tenendo premuto per cinque secondi il pulsante **SELEZIONE PROGRAMMI (2)** vengono visualizzate in sequenza:

- "t" temperatura lavaggio
- "b" temperatura risciacquo
- "CC" cicli di lavaggio eseguiti nella vita della macchina.

4.12 Elenco messaggi visualizzabili

Porta aperta	door	Numero di cicli effettuati	CC
Temperature di risciacquo	b	Fine ciclo	End
Temperatura di lavaggio	t	Partenza automatica attiva	AS
Lavaggio breve	Pr 1	Lavaggio continuo	Long
Lavaggio medio	Pr 2	Scarico finale	dr
Lavaggio lungo	Pr 3	Richiesta o ciclo di rigenerazione	REG

4.13 Fine servizio

- A fine giornata, svuotare sempre la macchina come descritto al paragrafo "Svuotamento macchina".
- Togliere alimentazione elettrica tramite l'interruttore generale e chiudere il rubinetto esterno dell'acqua.
- Eseguire la manutenzione ordinaria e pulire la macchina come descritto al paragrafo "Manutenzione".
- Se possibile, lasciare la lavastoviglie socchiusa per evitare la formazione di cattivi odori all'interno.

- Denne maskine er kun beregnet til den brug, hvortil den er udformet. Enhver anden brug betragtes som forkert og derfor farlig.
- Det specialiserede personale, som udfører installationen, er forpligtet til at instruere brugeren korrekt om maskinens funktion og alle de sikkerhedsforanstaltninger, der skal overholdes, samt tillige give praktiske demonstrationer.
- Alt arbejde på maskinen, også i tilfælde af fejl, må kun foretages af producenten eller et autoriseret servicecenter og kvalificeret personale, idet der kun må bruges originale reservedele.
- Afbryd eller isoler altid maskinen fra el-og vandforsyning, før der udføres vedligeholdelse, reparationer og rengøring.
- Maskinen må **IKKE** bruges af uuddannet personale.
- Maskinen må **IKKE** forblive under spænding, når den ikke bruges.
- **Åbn ALDRIG** maskinen hurtigt, hvis cyklusen ikke er færdig.
- Brug **ALDRIG** maskinen uden afskærmningerne, der er forberedt af producenten.
- Brug **ALDRIG** maskinen til at vaske genstande af typer, forme, størrelser eller materialer, der ikke er dækket af garanti for maskinvask eller ikke er helt intakt.
- Brug **ALDRIG** maskinen eller dens dele som stige eller støtte for personer, ting eller dyr.
- Overbelast **ALDRIG** de frontbejente maskiners åbne dør, som kun er dimensioneret til at understøtte kurven til påfyldning af tallerkener, glas mv.).
- Kom **ALDRIG** dine bare hænder i vaskeløsløsningerne.
- Vend **ALDRIG** maskinen efter installationen.
- Hvis man opdager en fejl eller lækage, skal strømforsyningen straks afbrydes og luk for vandtilførslen.
- Anbring ikke opvaskemaskinen i nærheden af varmekilder over 50°C.
- Lad **ALDRIG** opvaskemaskinen være udsat for atmosfæriske agenser (regn, sol osv..)
- Opvaskemaskinen må ikke installeres udendørs uden passende afskærmninger.
- Brug aldrig et vaskeprogram uden overløb, hvis monteret.
- Nærm aldrig magnetiske genstande til maskinen.
- Brug ikke maskinens øverste del som støtteflade.
- Installatøren er forpligtet til at kontrollere, at jordforbindelsen er effektiv.
- Ved testens afslutning er installatøren forpligtet til at udstede en skriftlig erklæring vedrørende den korrekte installation og test i overensstemmelse med alle regler og forskrifter.
- Man må **ALDRIG** ændre placeringen af maskinkomponenterne eller håndtere dem forkert, da dette ville kunne forringe maskinens sikkerhed.
- Vægtet lydtrykniveau LpA ≤ 70 dB(A).

3.1 Normale driftsforhold

Rumtemperatur : 40°Cmax /4°Cmin (gennemsnit 30°C)
 Højde : indtil 2000 meter
 Relativ fugtighed : Max 30% ved 40°C / max 90% ved 20°C

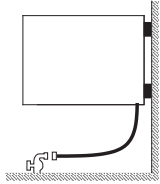

2.4 Hydraulisk tilslutning

Maskinen skal tilsluttes vandforsyningen via en flexslange. Mellem vandforsyningen og maskinens magnetventil skal der være en stophane. Stopphanen skal installeres i nærheden af maskinen.

- Vandforsyningen, temperatur og tryk **skal være i overensstemmelse** med det, der er angivet på pladen med maskinens tekniske data.
- Hvis vandets hårdhed er over 14 F (8 dH) anbefaler vi at bruge maskinen med et indbygget blødgøringsanlæg (fås på bestilling). Hvis vandets hårdhed er over 35 F (19,5 dH), installeres et eksternt blødgøringsanlæg før magnetventilen.
- Ved meget høje koncentrationer af mineralske rester i vand med høj ledningsevne foreslår vi installation af et demineraliseringsanlæg.

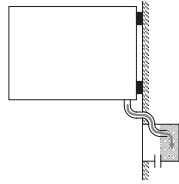

Frit afløb

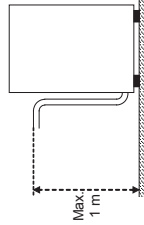

Med afløbspumpe (fås på bestilling)

2.5 Tilslutning til afløb

- Udløbsrøret skal udgøres af en fri vandlås af passende størrelse inden for rækkevidde af afløbsrøret, der leveres med maskinen. Røret skal kunne nå låsen uden at blive trukket, tvunget, bukket, klemt, presset eller forceret af noget.
- Tømningen af karret sker ved hjælp af tyngdekraften, så udledningen bør være på et lavere niveau i bunden af maskinen.
- Hvis afløbet ikke er på et lavere niveau end bunden af maskinen, er det muligt at bruge en version forsynet med afløbspumpe (fås på bestilling).
- I så fald er afløbets maksimale højde lig med 1 m.
- Kontroller altid, at afløbet fungerer korrekt og ikke er tilstoppet.
- Enhver anden løsning skal på forhånd aftales og godkendes af producenten.

2.6 Afspændingsmiddel og vaskemiddel

- Doseringen af afspændingsmiddel og vaskemiddel sker via dispenseren, der som standard er installeret på maskinen, hvis det kræves for modellen.
- Doseringen fastsættes på basis af vandets hårdhed af installatøren, der også vil sørge for kalibrering af selve dispenserne.
- Før kalibreringen fortsættes, fyldes dispensernes tilførselsrør med pågældende produkt.
- Kalibreringen udføres ved de tilsvarende justeringskruer eller direkte fra kontrolpanelet, hvis det kræves.
- Væskeniiveauet i beholderen skal være tilstrækkeligt stort ved nedsænkingsrøret; det bør aldrig sænkes ned for at tømme, ej heller fyldes med sætsende eller urene væsker.

Brug aldrig rengøringsmidler, som indeholder Klor eller HYPOKLORIT.

Det anbefales altid med installation af en automatisk dispenser for vaskemiddel.



Prima di eseguire qualsiasi operazione di manutenzione, scaricare completamente l'acqua, togliere elettricità e chiudere la valvola esterna dell'acqua.

Non usare getti d'acqua in pressione perché potrebbero danneggiare l'impianto elettrico.

Lavare le superfici esterne solo quando sono fredde, con prodotti appositamente formulati per la manutenzione dell'acciaio.

Nel caso di possibile formazione di ghiaccio, scaricare l'acqua dal boiler e dalla pompa di lavaggio.

5.2 Pulizia

Per garantire l'efficienza della macchina devono essere eseguite periodicamente le operazioni di manutenzione indicate in seguito. È consigliato un trattamento periodico di sanificazione con adeguati prodotti, non corrosivi, da commercio.

5.3 Pulizia gruppo filtrante

Eseguire tale procedura a fine giornata o quando si notano residui di sporco sui filtri:

1. Togliere e pulire i cesti.
2. Svuotare la vasca seguendo le istruzioni riportate al paragrafo "Svuotamento macchina".
3. Rimuovere e pulire accuratamente tutti i filtri della lavastoviglie.
4. Per pulire la vasca d'acciaio non usare prodotti od oggetti abrasivi.
5. Al termine delle operazioni elencate riposizionare accuratamente ogni parte.

5.4 Pulizia bracci

I bracci di lavaggio e risciacquo sono facilmente asportabili per consentire la periodica pulizia degli ugelli e prevenire possibili otturazioni e/o depositi.
Procedere come segue (**Fig.10**):

- Svitare la ghiera **R** e sfilare i bracci.
- Lavare ogni parte sotto un getto d'acqua corrente, pulire accuratamente gli ugelli utilizzando eventualmente uno stuzzicadenti o piccoli utensili appuntiti.
- Pulire i perni di rotazione dei bracci all'interno della macchina e la zona d'uscita dell'acqua di lavaggio e di risciacquo.
- Riposizionare i bracci e verificare la libera rotazione.

Cap 6 AUTODIAGNOSTICA

La macchina è dotata di un sistema di autodiagnosi in grado di rilevare e segnalare una serie di malfunzionamenti.

Anomalia	Descrizione e possibili rimedi
E r 0 1	Risciacquo non effettuato. Il risciacquo delle stoviglie non è stato eseguito correttamente. Verificare la corretta pulizia degli ugelli di risciacquo.
E r 0 2	Mancato scarico acqua. Lo scarico acqua non viene eseguito o viene eseguito in maniera anomala. Verificare che il tubo di scarico non sia piegato o schiacciato e che il sifone o i filtri non siano intasati. Nelle macchine dotate di troppopieno rimuoverlo prima di avviare il ciclo di scarico.
E r 0 3	Anomalia ripristino temperatura risciacquo. Il ripristino della temperatura del boiler non è avvenuto entro i limiti di tempo prestabiliti durante il ciclo di lavaggio. Spegnerne e riaccendere la macchina ed eseguire un nuovo ciclo.
E r 0 4 SAFE	Anomalia caricamento acqua in vasca. Verificare se i collegamenti idraulici sono corretti, che sia aperto il rubinetto di alimentazione idrica. Dove previsto verificare la presenza del troppopieno. Spegnerne e riaccendere la macchina ed eseguire un nuovo caricamento.
E r 0 5	Anomalia termometro vasca. (Sonda aperta) La macchina non rileva il valore della temperatura della vasca. Spegnerne e riaccendere la macchina.
E r 0 6	Anomalia termometro vasca. (Sonda in corto) La macchina non rileva il valore della temperatura della vasca. Spegnerne e riaccendere la macchina.
E r 0 7	Anomalia termometro boiler. (Sonda aperta) La macchina non rileva il valore della temperatura del boiler. Spegnerne e riaccendere la macchina.
E r 0 8	Anomalia termometro boiler. (Sonda in corto) La macchina non rileva il valore della temperatura del boiler. Spegnerne e riaccendere la macchina.
E r 0 9	Time out caricamento boiler: mancato riempimento boiler. Non è possibile effettuare il risciacquo. Controllare che il rubinetto di alimentazione idrica sia aperto. Spegnerne e riaccendere ed eseguire un nuovo ciclo.
E r 2 1	Risciacquo insufficiente: il risciacquo non è stato effettuato nella giusta quantità, Verificare la corretta pulizia degli ugelli di risciacquo. L'errore non blocca la macchina.
E r 2 2	Anomalia ripristino temperatura vasca: Il ripristino della temperatura della vasca non è avvenuto entro i limiti di tempo prestabiliti durante il ciclo di lavaggio. Spegnerne e riaccendere la macchina ed eseguire un nuovo ciclo.
E r 5 F SAFE	Sicurezza elettromeccanica: sono intervenuti i termostati di sicurezza del boiler o della vasca, oppure è intervenuto il pressostato di sicurezza vasca.
E r 5 L SAFE	Sicurezza livello: Livello di acqua in vasca non corretto.

ATTENZIONE! Lo spegnimento e la successiva accensione della macchina "resetta" la segnalazione, se dopo l'esecuzione delle indicazioni fornite il problema si ripresenta rivolgersi al Servizio di Assistenza Tecnica Autorizzato.

2.2 Placering

- Kontroller at der i installationsområdet ikke findes eller er utilstrækkeligt beskyttede genstande og materialer, der kan blive beskædiget af vanddamp, som kan komme ud fra maskinen under driften.
- Før vaskemaskinen placeres, skal der i lokalet sørges for de nødvendige installationer, el, vandforsyning og afløb.
- Gulv eller indbygningsrum skal dimensioneres under hensyntagen til opvaskemaskinens samlede vægt.
- For at sikre stabiliteten installerer og nivellerer maskinen på sine fire ben.
- Denne maskine er kun egnet til fast tilslutning, andre installationsløsninger skal være aftalt og godkendt af producenten.
- Fjern vaskemaskinens beskyttelsesfilm, før den startes.

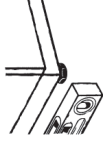

2.3 Efterslutning

- Der bør være en hovedafbryder, der afbryder alle kontakter inklusive den neutrale, med en afstand mellem de åbne kontakter på mindst 3 mm og med termomagnetisk sikkerhedsudrustning eller tilkoblet sikringerne, der skal være dimensioneret eller kalibreret i overensstemmelse med den specificerede kapacitet på maskinens typeskit.
- Hovedafbryderen skal være på ledningen i nærheden af installationen og må udelukkende være beregnet til maskinen på det tidspunkt.
- Spænding og netfrekvens skal stemme overens med typepladens.
- Der skal være et effektivt jordforbindelsesanlæg i henhold til gældende standarder for forebyggelse, operatørens og maskinens sikkerhed.

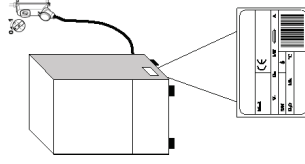

- Netledningen, udelukkende af typen H07RN-F, må ikke sættes under træk eller klemmes under normal drift eller rutinemæssig vedligeholdelse.
- Maskinen skal desuden medtages i et ækvipotentielt system, hvis tilslutning foretages ved hjælp af en skrue mærket med symbolet. ↘
- Udligningslederen skal have et tværsnit på 10 mm².
- Overhold polariteten vist på ledningsdiagrammet.
- For yderligere informationer henvises til ledningsdiagrammet.



Det er forbudt at bruge multistik, adaptore, kabler af utilstrækkelig type og tværsnit eller med forlængersamlinger, der ikke overholder de gældende tekniske standarder.

Kap 1 FORORD

Oplysningerne i denne manual giver vigtige oplysninger om sikkerheden i forskellige stadier af installation, brug og vedligeholdelse.
 Undladdelse af at følge instruktionerne i denne dokumentation kan påvirke maskinens sikkerhed og få garantien til at bortfalde øjeblikkeligt.



Advarsler:

Opbevar al dokumentationen omhyggeligt i nærheden af maskinen, udlever den til teknikere og operatører til deres brug og hold den intakt over tid gennem en sikker placering med eventuelle kopier til hyppige opslag.

Operatøren skal læse, forstå og lære manualen, før der påbegyndes arbejder på maskinen.

Maskinen er udelukkende beregnet til professionel opvask for fællesskaber, hvorfor installation, brug og vedligeholdelse under alle omstændigheder skal udføres af uddannet personale, der overholder producentens anvisninger.

Garanti:

Producenten fralægger sig ethvert ansvar for skader på ting eller personer forårsaget af manglende overholdelse af givne instruktioner eller forkert brug af maskinen.

Undladdelse af at følge instruktionerne i denne dokumentation kan påvirke maskinens sikkerhed og få garantien til at bortfalde øjeblikkeligt.

Installationer og reparationer udført af uautoriserede teknikere eller brug af uoriginale reservedele får garantien til at bortfalde øjeblikkeligt.

Opbevaring :

Transport og opbevaring: -10 ° C til 55 ° C med toptemperatur indtil 70 ° C (max 24 timer)

Kap 2 INSTALLATION

Korrekt installation er afgørende for en veifungerende maskine. Nogle af de data, der kræves for installation af maskinen, er angivet på typepladen placeret på højre side af maskinen og en kopi på forsiden af denne manual.



Installationen må kun udføres af kvalificerede og autoriserede teknikere.

2.1 Udpakning

Kontroller emballagens fuldstændighed og skriv eventuelt fundne skader på følgesedlen. Når emballagen er fjernet, skal det kontrolleres, at maskinen er intakt; hvis maskinen er beskadiget, skal forhandleren og transportøren, som har udført transporten, straks kontaktes via fax eller anbefået brev. Hvis skaderne er af en sådan art, at de kan ødelægge maskinens sikkerhed, må den ikke installeres eller bruges før en kvalificeret teknikers indgreb.



Emballagens elementer (plastikposer, ekspanderet polystyren, søm osv. ...) må ikke efterlades inden for børns og kæledyrs rækkevidde, idet de udgør en mulig farekilde.

Cap 7 REGOLAZIONI ED IMPOSTAZIONI

Le seguenti impostazioni devono essere eseguite solo da un tecnico qualificato.

I parametri sottoelencati possono essere impostati, in sede di installazione o successivamente, accedendo ai menù impostazioni nel seguente modo:

- Macchina in standby con porta aperta.
- Premere contemporaneamente i pulsanti 2 e 3 (selezione ciclo e **START**) per 5 secondi e introdurre la chiave **CH 12** (pulsanti 2 e 3 per variare il parametro, 1 per confermare).
- Successivamente premendo ripetutamente il pulsante 1 (**ON/OFF**) è possibile scorrere le voci seguiti attivandole e/o variandole mediante i pulsanti 2 e 3 (il parametro modificato rimane memorizzato senza necessità di confermare). L'elenco dei parametri può variare secondo la tipologia di macchina.

	Language	Selezione della lingua
b	Boiler Temperature	Regolazione della temperatura del boiler per i programmi. Nelle versioni con boiler atmosferico (pompa risciacquo) sono presenti impostazioni diverse per ogni programma (b1 – b2 – b3)
t	Tank Temperature	Regolazione della temperatura della vasca per i programmi. Nelle versioni con pompa risciacquo sono presenti impostazioni diverse per ogni programma (t1 – t2 – t3)
tE	Thermo - Stop	Attivazione della visualizzazione delle temperature vacca e boiler.
tH	Energy Saving	Attivazione della funzione Thermostop che garantisce una corretta temperatura di risciacquo.
ES	Detergent Pump	Attivazione della funzione Energy Saving che garantisce un risparmio energetico quando la macchina è accesa e non utilizzata.
dN	Rinse Aid Pump	Azionamento manuale del dosatore detergente
bN	Manual Rinse	Azionamento manuale del dosatore brillantante
rN	Dosage Detergent	Azionamento manuale della pompa di risciacquo
dE	Dosage Rinse Aid	Tempo di dosaggio detergente
bL	Water Hardness	Tempo di dosaggio brillantante
dH	Set Number Service Cycles	Impostazione durezza acqua in ingresso (macchine con addolcitore); inserire i valori con riferimento alla tabella sottostante
sr	Autostart Autoenabling	Impostazione ed attivazione del contattici che attiva la segnalazione manutenzione (Service). È possibile eliminare la scritta " Service " tenendo premuto il tasto 3 (START) con macchina spenta e porta aperta.
AA	Cycle Counter	Auto abilitazione della partenza automatica
CC		Contactici

Dopo aver impostato i parametri desiderati per uscire memorizzando il tutto mantenendo premuto, il pulsante 1 fino a che a display non appaiono i trattini di linea on.

Il numero di cicli tra una rigenerazione e la successiva dovrà essere stabilito in base alla durezza dell'acqua della zona di installazione, secondo la tabella riportata. Settare il parametro dH nel menù impostazioni come descritto nel paragrafo:

7.1 Numero di cicli per la rigenerazione resine

dH	°F	N° Cicli
6	10	160
7	12	150
8	14	140
9	16	130

dH	°F	N° Cicli
10	18	120
11	20	110
12	21	100
13	23	90

dH	°F	N° Cicli
14	25	80
15	27	70
16	29	60
17	30	50

dH	°F	N° Cicli
18	32	40
19	34	30

N.B. ogni unità a display corrisponde a 10 cicli.

Cap 8 SMALTIMENTO

Sulle nostre macchine non esistono materiali che richiedono particolari procedure di smaltimento.



(Applicabile nei paesi dell'Unione Europea e in quelli con sistema di raccolta differenziata)

Il marchio riportato sul prodotto o sulla sua documentazione indica che il prodotto non deve essere smaltito con rifiuti domestici al termine del ciclo di vita. Per evitare eventuali danni all'ambiente o alla salute causati dall'inopportuno smaltimento dei rifiuti, si invita l'utente a separare questo prodotto da altri tipi di rifiuti e di riciclarlo in maniera responsabile per favorire il riutilizzo sostenibile delle risorse materiali.

Gli utenti domestici sono invitati a contattare il rivenditore, o l'ufficio locale preposto per tutte le informazioni relative alla raccolta differenziata e il riciclaggio per questo tipo di prodotto.

Gli utenti aziendali sono invitati a contattare il proprio fornitore e verificare i termini e le condizioni del contratto di acquisto.

Questo prodotto non deve essere smaltito unitamente ad altri rifiuti commerciali.

Cap 9 AMBIENTE

UTILIZZO NEL RISPETTO DELL'AMBIENTE

Un utilizzo consapevole della lavastoviglie, può contribuire ad un miglior impatto ambientale adottando nell'uso quotidiano piccoli accorgimenti come:

Lavare solo cesti completi.

Spegnere la lavastoviglie se inutilizzata.

Tenere la macchina chiusa, quando è in modalità di stand by

Utilizzare programmi adeguati al grado di sporco.

Alimentare la macchina con acqua calda, se riscaldata con gas.

Assicurarsi che gli scarichi confluiscano in un impianto fognario adeguato.

Non superare le dosi consigliate dei detersivi.

Il produttore si riserva il diritto di apportare su questa lavastoviglie modifiche, elettriche, tecniche ed estetiche e/o sostituire parti senza alcun preavviso, ove lo ritenesse più opportuno, per offrire sempre un prodotto affidabile di lunga durata e con tecnologia avanzata.

OVERSÆTTELSE FRA DEN ORIGINALE BRUGSANVISNING

INDHOLDSFORTEGNELSE

KAP 1	FORORD	2
KAP 2	INSTALLATION	2
2.1	UDPÅKNING.....	2
2.2	PLACERING.....	3
2.3	ELTILSLUTNING.....	3
2.4	HYDRAULISK TILSLUTNING.....	4
2.5	TILSLUTNING TIL AFLØB.....	4
2.6	AFSPÆNDINGSMIDDEL OG VÆKEMIDDEL.....	4
KAP 3	VIGTIGE RISICI OG ADVARSLER	5
3.1	NORMALE DRIFTSFORHOLD.....	5
KAP 4	BRUG AF MASKINEN	6
4.1	OVERSIGT OG SYMBOLER.....	6
4.2	TÆNDING.....	6
4.3	FORBEREDELSE AF KURVEN.....	6
4.4	VALG OG START AF CYKLUS.....	6
4.5	KONTINUERLIG VASK (*EKSTRAUDSTYR).....	7
4.6	START AF AUTOMATISK CYKLUS.....	7
4.7	FIERN INTEGRERET FILTER.....	7
4.8	TØMNING AF MASKINEN.....	7
4.8.1	Maskiner uden afløbspumpe.....	7
4.8.2	Maskiner med tømningscyklus (*ekstraudstyr).....	7
4.9	SLUKNING AF MASKINEN.....	7
4.10	REGENERERING AF HARPIKS (*EKSTRAUDSTYR).....	7
4.11	VISNING AF INFORMATIONER.....	8
4.12	LISTE OVER MEDDELELSER, DER KAN VISES.....	8
4.13	SLUT PÅ DRIFT.....	8
KAP 5	VEDLIGEHOLDELSE	9
5.1	GENERELLE REGLER.....	9
5.2	RENGØRING.....	9
5.3	RENSNING AF FILTERAGGREGAT.....	9
5.4	RENGØRING AF ARME.....	9
KAP 6	SEVLDIAGNOSE	10
KAP 7	JUSTERINGER OG INDSTILLINGER	11
7.1	ANTAL CYKLUSSE TIL REGENERERINGEN.....	12
KAP 8	BORTSKAFFELSE	12
KAP 9	MILJØ	12

Fabrikanten forbeholder sig enhver lovæssig ejendomsret i forbindelse med nærværende dokument, med forbud mod at gengive det og udbræde det med hvilket som helst middel uden dennes skriftlige tilladelse dertil.

Fabrikanten forbeholder sig retten til at foretage ændringer uden varsel med det formål at foretage de udbedringer, som skannes nødvendige.

TRADUCCIÓN DE LAS INSTRUCCIONES ORIGINALES

INDICE

CAP 1	INTRODUCCIÓN	2
CAP 2	INSTALACIÓN	2
2.1	DESEMBALAJE.....	2
2.2	COLOCACIÓN.....	3
2.3	CONEXIÓN ELÉCTRICA.....	3
2.4	CONEXIÓN HIDRÁULICA.....	4
2.5	CONEXIÓN A LA LÍNEA DE DESAGÜE.....	4
2.6	ABRILLANTADOR Y DETERGENTE.....	4
CAP 3	RIESGOS Y ADVERTENCIAS IMPORTANTES	5
3.1	CONDICIONES DE FUNCIONAMIENTO NORMALES.....	5
CAP 4	USO DE LA MÁQUINA	6
4.1	LEYENDA Y SIMBOLOGÍA.....	6
4.2	ENCENDIDO.....	6
4.3	PREPARACIÓN DE LA CESTA.....	6
4.4	SELECCIÓN E INICIO DEL CICLO.....	6
4.5	LAVADO CONTINUO (* OPCIONAL).....	7
4.6	INICIO AUTOMÁTICO DEL CICLO.....	7
4.7	EXTRACCIÓN DEL FILTRO INTEGRAL.....	7
4.8	VACIADO DE LA MÁQUINA.....	7
4.8.1	Máquinas sin bomba de desagüe.....	7
4.8.2	Máquinas con ciclo de desagüe (*opcional).....	7
4.9	APAGADO DE LA MÁQUINA.....	7
4.10	REGENERACIÓN DE LAS RESINAS (*OPCIONAL).....	7
4.11	VISUALIZACIÓN DE INFORMACIÓN.....	8
4.12	LISTA DE MENSAJES VISUALIZABLES.....	8
4.13	FIN DEL SERVICIO.....	8
CAP 5	MANTENIMIENTO	9
5.1	REGLAS GENERALES.....	9
5.2	LIMPIEZA.....	9
5.3	LIMPIEZA DEL GRUPO DE FILTRADO.....	9
5.4	LIMPIEZA DE LOS BRAZOS.....	9
CAP 6	AUTODIAGNÓSTICO	10
CAP 7	REGULACIONES Y AJUSTES	11
7.1	NÚMERO DE CICLOS PARA LA REGENERACIÓN DE RESINAS.....	12
CAP 8	ELIMINACIÓN	12
CAP 9	MEDIOAMBIENTE	12

El fabricante se reserva dentro de los términos de la ley la propiedad de este documento, la prohibición de la reproducción y la difusión del mismo sin su previa autorización escrita.

El fabricante se reserva el derecho de aportar modificaciones sin previo aviso para realizar mejoras que resulten necesarias.

7.1 Aantal cycli voor harsgeneratie
Het aantal cycli tussen de ene regeneratie en de volgende moet worden bepaald op basis van de waterhardheid in het gebied waar de afwasmachine is geïnstalleerd, volgens de weergegeven tabel. Zet de parameter **dH** in het instellingenmenu in zoals in de volgende paragraaf is beschreven:

dH	°F	Aant. cycli
18	32	40
19	34	30

dH	°F	Aant. cycli
14	25	80
15	27	70
16	29	60
17	30	50

dH	°F	Aant. cycli
10	18	120
11	20	110
12	21	100
13	23	90

N.B. elke eenheid op het display komt overeen met 10 cycli.

Hfdst 8 AFVALVERWERKING

Onze machines bevatten geen materialen die om speciale procedures voor afvalverwerking vragen.

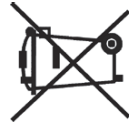

(Van toepassing in de landen van de Europese Unie en in landen met een systeem voor gescheiden afvalverwerking)
Dit merkteken op het product of het bijbehorende informatiemateriaal duidt erop dat het niet met ander huishoudelijk afval verwijderd moet worden aan het einde van zijn gebruiksduur. Om mogelijke schade aan het milieu of de menselijke gezondheid door ongecontroleerde afvalverwijdering te voorkomen, moet u dit product van andere soorten afval scheiden en op een verantwoorde manier recycleren, zodat het duurzame hergebruik van materialen wordt bevorderd.

Huishoudelijke gebruikers moeten contact opnemen met de winkel waar ze dit product hebben gekocht of met de gemeente waar ze wonen om te vernemen waar en hoe ze dit product milieuvriendelijk kunnen laten recycleren.

Zakelijke gebruikers moeten contact opnemen met hun leverancier en de algemene voorwaarden van de koopovereenkomsten nalezen.

Dit product mag niet gemengd met ander bedrijfsafval worden verwerkt.

Hfdst 9 MILIEU

GEBRUIK MET RESPECT VOOR HET MILIEU

Een milieubewust gebruik van de vaatwasmachine kan bijdragen tot een geringere impact op het milieu, bijvoorbeeld door bij het dagelijks gebruik eenvoudige regels te hanteren zoals:

Aleen volle rekken afwassen.

De vaatwasmachine uitschakelen wanneer deze niet wordt gebruikt.

De machine dicht houden, wanneer hij in stand-by staat

Programma's gebruiken die geschikt zijn voor de mate van vervuiling.

De machine voeden met warm water, als dit wordt verwarmd met gas.

Ervoor zorgen dat de afvoervloeistoffen wegstromen in een geschikte riolering.

De aanbevolen doseringen van het vaatwasmiddel niet overschrijden.

De fabrikant behoudt zich het recht voor om zonder enige kennisgeving vooraf op deze afwasmachine elektrische, technische en esthetische wijzigingen aan te brengen en/of onderdelen te vervangen, waar hij dit wenselijk acht, om een steeds betrouwbaarder, duurzamer en technologisch geavanceerder product te bieden.

Cap 1 INTRODUCCIÓN

 Las advertencias de este manual proporcionan información importante sobre la seguridad durante las diferentes fases de instalación, uso y mantenimiento. El incumplimiento de las instrucciones proporcionadas en la documentación adjunta puede comprometer la seguridad del aparato e invalidar la garantía.

Advertencias:

Conservar toda la documentación con cuidado, cerca del aparato, entréguela a los técnicos y a los operadores encargados de su uso y consérvela en buenas condiciones a lo largo del tiempo, guardándola en un lugar seguro y realizando copias por si debe consultarla a menudo.

El operador tiene la obligación de leer, entender y aprender este manual antes de efectuar cualquier operación en la máquina.

El aparato ha sido diseñado exclusivamente para el lavado profesional de vajillas para comunidades y, por lo tanto, la instalación, el uso y el mantenimiento deben correr exclusivamente a cargo de personal debidamente preparado, que siga las instrucciones del fabricante.

Garantía:

El fabricante declina toda responsabilidad, y la garantía quedará sin validez, en caso de daños materiales o personales provocados por el incumplimiento de las instrucciones proporcionadas o por un uso inadecuado de la máquina.

El incumplimiento de las instrucciones proporcionadas en la documentación adjunta puede comprometer la seguridad del aparato así como invalidar la garantía.

Las instalaciones y reparaciones efectuadas por técnicos no autorizados o el uso de recambios no originales invalidan la garantía inmediatamente.

Almacenaje:

Transporte y almacenaje: entre -10°C y 55°C con un pico hasta 70°C (durante 24 horas como máximo)

Cap 2 INSTALACIÓN

La correcta instalación de la máquina es fundamental para su buen funcionamiento. Algunos de los datos necesarios para la instalación de la máquina se encuentran en la placa de características situada en el lado derecho de la máquina y también en la portada de este manual.

 **La instalación debe ser realizada únicamente por técnicos cualificados y autorizados.**

2.1 Desembalaje

Compruebe que el embalaje esté en perfecto estado y anote en el albarán de entrega los daños que haya encontrado. Tras desembalar el aparato, asegúrese de que esté en perfecto estado y, si está dañado, advierta inmediatamente de ello al distribuidor, por fax o carta certificada con acuse de recibo, y al transportista que ha realizado el transporte. Si los daños son tan graves que pueden perjudicar la seguridad de la máquina, no la instale ni la utilice hasta que la haya revisado un técnico cualificado.

 **Los componentes del embalaje (bolsas de plástico, poliestireno expandido, clavos, etc.) no deben dejarse al alcance de niños o de animales domésticos ya que son peligrosos.**

Hfdst 7 REDELINGEN EN INSTELLINGEN

 De volgende instellingen mogen uitsluitend worden uitgevoerd door een gekwalificeerd technicus.

De hieronder genoemde parameters kunnen ten tijde van de installatie of ook naderhand worden ingesteld door als volgt het instellingenmenu te openen:

- Machine in stand-by met de deur open.
- Druk tegelijkertijd de knoppen 2 en 3 (programmamekeuze en **START**) 5 seconden lang in en voer de code **CH 12** in (knoppen 2 en 3 om parameter te veranderen, 1 om te bevestigen).
- Door vervolgens verschillende keren op de knop 1 (**ON/OFF**) te drukken kunt u door de volgende items lopen en hen activeren en/of veranderen met behulp van de knoppen 2 en 3 (de gewijzigde parameter blijft in het geheugen opgeslagen zonder dat hij bevestigd hoeft te worden). De lijst van parameters kan per type machine verschillen.

	Language	Taalkeuze
b	Boiler Temperature	Temperatuurregeling van de boiler voor de programma's. In de versies met atmosferische boiler (spoelpomp) zijn er verschillende instellingen aanwezig voor elk programma (b1 – b2 – b3)
t	Tank Temperature	Temperatuurregeling van de bak voor de programma's. In de versies met spoelpomp zijn verschillende instellingen aanwezig voor elk programma (t1 – t2 – t3)
EE		Activering van de weergave van de temperaturen in bak en boiler.
EH	Thermo - Stop	Activering van de Thermostop-functie die de juiste spoeltemperatuur waarborgt.
ES	Energy Saving	Activering van de Energy Saving-functie die energiebesparing garandeert wanneer de machine ingeschakeld is en niet worden gebruikt.
dn	Detergent Pump	Handmatige bediening van de afwasmiddeloseerder
bn	Rinse Aid Pump	Handmatige bediening van de glansmiddeldoseerder
rn	Manual Rinse	Handmatige bediening van de spoelpomp
dt	Dosage Detergent	Doseertijd afwasmiddel
bl	Dosage Rinse Aid	Doseertijd glansmiddel
dH	Water Hardness	Instelling van de hardheid van het binnenkomende water (machine met ontharder): voer de waarden in aan de hand van onderstaande tabel
sr	Set Number Service Cycles	Instelling en activering van de cyclusteller die de onderhoudssignalering activeert (Service). De tekst "Service" kan worden verwijderd door toets 3 (START) ingedrukt te houden terwijl de machine uitgeschakeld en de deur open is.
AA	Autostart Autoenabling	Automatische activering van de automatische start
CC	Cycle Counter	Cyclusteller

Nadat de gewenste parameters zijn ingesteld kunt u afsluiten en opslaan door knop 1 ingedrukt te houden totdat op het display de liggende streepjes verschijnen.

Hfdst 6 ZELFDIAGNOSE

De machine is voorzien van een zelfdiagnosesysteem dat in staat is een reek storingen op te merken en te melden.

Storing	Beschrijving en mogelijke oplossingen
E r 0 1	Spoeling niet verricht. Het spoelen van het vaatwerk heeft niet goed plaatsgevonden. Controleer of de spuitmonden goed schoon zijn.
E r 0 2	Geen waterafvoer. Het water wordt niet of op abnormale manier afgevoerd. Controleer of de afvoerslang niet dubbel is gevouwen of geplet, en of de sifon en filters niet verstopt zijn. Bij machines met een overloopbeveiliging, haal deze weg alvorens de afvoercyclus te starten.
E r 0 3	Storing bij het herstellen van de spoeltemperatuur. De boilertemperatuur heeft zich tijdens de afwascyclus niet binnen de vooraf bepaalde tijdlimiet hersteld. Zet de machine uit en weer aan, en voer een nieuwe cyclus uit.
E r 0 4	Storing bij vullen van de bak met water. Controleer of de wateraansluitingen goed zijn, en of de kraan voor de watertoevoer open is. Controleer of de overstroomb beveiliging, waar voorzien, aanwezig is. Zet de machine uit en weer aan, en vul de machine opnieuw.
E r 0 5	Storing thermometer bak. (Open sensor) De machine meet de temperatuurwaarde van de bak niet. Zet de machine uit en weer aan.
E r 0 6	Storing thermometer bak. (Kortsluiting in de sensor) De machine meet de temperatuurwaarde van de bak niet. Zet de machine uit en weer aan.
E r 0 7	Storing thermometer boiler. (Open sensor) De machine meet de temperatuurwaarde van de boiler niet. Zet de machine uit en weer aan.
E r 0 8	Storing thermometer boiler. (Kortsluiting in de sensor) De machine meet de temperatuurwaarde van de boiler niet. Zet de machine uit en weer aan.
E r 0 9	Time-out vulling boiler: de boiler is niet volgelopen. Er kan niet worden gespoeld. Controleer of de kraan op de watertoevoer open is. Zet de machine uit en weer aan, en voer een nieuwe cyclus uit.
E r 2 1	Spoelen onvoldoende: het spoelen is niet gebeurd met de juiste hoeveelheid, controleer of de sproeistukken goed schoon zijn. Deze fout blokkeert de machine niet.
E r 2 2	Storing bij het herstellen van de temperatuur in de bak: De temperatuur van de bak heeft zich tijdens de afwascyclus niet binnen de vooraf bepaalde tijdlimiet hersteld. Zet de machine uit en weer aan, en voer een nieuwe cyclus uit.
E r 5 F	Elektromechanische veiligheid: de veiligheidsthermostaat van de boiler of van de bak is geactiveerd, of de veiligheidsdrukschakelaar van de bak is geactiveerd.
E r 5 L	Peilbeveiliging: Verkeerd waterpeil in de bak.

LET OP! Door de machine uit en weer aan te zetten wordt de signalering "gereset". Als het probleem zich opnieuw voordoet nadat de gegeven aanwijzingen opgevolgd zijn, gelieve een erkende technische assistentdienst te bellen.

2.2 Colocación

- Compruebe que en la zona de instalación no haya objetos ni materiales que puedan dañarse con el vapor de agua que puede salir de la máquina durante su funcionamiento y, si los hay, compruebe que estén protegidos correctamente.
- Antes de instalar el lavavajillas, prepare, en el local, los sistemas de alimentación eléctrica, de alimentación del agua y de desagüe.
- El suelo ha de poder soportar el peso de la máquina y, en caso de que se empote, el hueco de instalación debe tener las medidas adecuadas.
- Para garantizar la estabilidad, instale y nivele la máquina sobre las cuatro patas.
- Este aparato solo está indicado para una conexión fija. Cualquier otra solución de instalación debe ser acordada y aprobada por el fabricante.
- Quite la película protectora de la máquina antes de usarla.

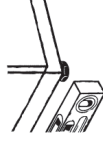

2.3 Conexión eléctrica

- Debe haber un interruptor general de tipo omnipolar que corte todos los contactos, incluido el neutro, con una distancia entre contactos abiertos de al menos 3 mm y con disparo magnetotérmico de seguridad o acoplado a fusibles, que se deberá dimensionar o regular en función de la potencia indicada en la placa de características de la máquina.
- El interruptor general debe estar colocado en la línea eléctrica, cerca del aparato, y solo debe servir para un aparato.
- La tensión y la frecuencia de la red eléctrica deben coincidir con las indicadas en la placa de características de la máquina.
- Debe haber una instalación de puesta a tierra eficaz, conforme con las normas vigentes en materia de prevención de accidentes y que garantice tanto la seguridad del operador como la del aparato.

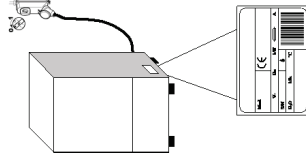

- El cable de alimentación, que debe ser exclusivamente de tipo H07RN-F, no debe quedar tensado o aplastado durante el funcionamiento normal o el mantenimiento ordinario.
- El aparato se tiene que integrar en un sistema equipotencial cuya conexión se debe efectuar mediante el tornillo marcado con el símbolo. ↘
- El conductor equipotencial debe tener una sección de 10 mm².
- Respete las polaridades indicadas en el esquema eléctrico.
- Para más información, consulte el esquema eléctrico.



Se prohíbe el uso de tomas múltiples, adaptadores y cables de tipo y sección no adecuados o con prolongaciones no conformes a las normas vigentes en materia de instalaciones.

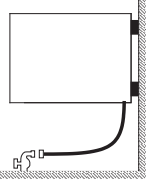

2.4 Conexión hidráulica

El aparato se tiene que conectar a la red hidráulica mediante un tubo flexible. Entre la red hidráulica y la electroválvula del aparato debe haber una válvula de cierre. La válvula de cierre debe estar cerca del aparato.

- La alimentación de agua, así como la temperatura y la presión, **deben ser compatibles** con lo indicado en la placa de características de la máquina.
- Si la dureza del agua es superior a 14 F (8 dH), se aconseja utilizar la máquina con un ablandador interno (disponible bajo pedido). Si la dureza del agua es superior a 35 F (19,5 dH), se aconseja instalar un ablandador externo antes de la electroválvula.
- En el caso de concentraciones muy altas de minerales residuales en el agua con conductividades elevadas, se aconseja instalar un equipo de desmineralización.

2.5 Conexión a la línea de desagüe

- La línea di scarico deve essere formata da un pozzetto sifonato libero di dimensioni adeguate alla portata del tubo di scarico fornito con la macchina. Il tubo deve poter raggiungere il pozzetto, senza essere tirato, costretto, piegato, schiacciato, premuto o forzato da nulla.
- Lo svuotamento della vasca avviene per gravità, quindi lo scarico deve essere ad un livello inferiore alla base della macchina.
- Si el desagüe no se encuentra a un nivel inferior al de la base de la máquina, se puede utilizar la versión dotada con bomba de desagüe (disponible bajo pedido).
- En este caso, la altura máxima del desagüe será de 1 m.
- Compruebe siempre que el desagüe funcione perfectamente y que no esté atascado.
- Cualquier otra solución debe ser acordada y aprobada por el fabricante

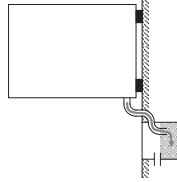

Desagüe libre

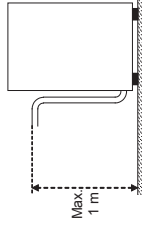

Con bomba de desagüe (disponible bajo pedido)

2.6 Abrillantador y detergente

- El abrillantador y el detergente se dosifican mediante el dosificador instalado de serie en la máquina, si el modelo lo prevé.
- El técnico instalador se encarga de regular los dosificadores teniendo en cuenta la dureza del agua.
- Antes de efectuar la regulación, debe llenar los tubos de alimentación de los dosificadores con el producto correspondiente.
- La regulación se efectúa mediante los correspondientes tornillos de regulación o directamente desde el panel de mandos, si se ha previsto.
- El nivel de los líquidos en el depósito debe ser suficiente para permitir su aspiración y no tiene que bajar nunca hasta vaciarse; no llene el depósito con productos corrosivos o impuros.

No utilice NUNCA detergentes a base de CLORO o HIPOCLORITO.

Se aconseja siempre la instalación de un dosificador automático de detergente.

Hfdst 5 ONDERHOUD

5.1 Algemene regels

Voordat u onderhoudswerkzaamheden verricht, laat u de machine eerst helemaal leeglopen, neemt u de stroom weg en sluit u de externe waterkraan.



Gebruik geen waterstralen onder druk, want deze zouden het elektrische systeem kunnen beschadigen.

Was de buitenkant alleen af wanneer deze koud is, met producten die speciaal geformuleerd zijn voor het onderhoud van staal.

Als ijsvorming mogelijk is, moet het water uit de boiler en uit de waspomp worden afgetapt.

5.2 Reiniging

Om de efficiëntie van de machine te garanderen, moeten de onderhoudswerkzaamheden regelmatig worden verricht, uitgevoerd zoals hierna aangegeven is. Desinfecteer de vaatwasser bovendien regelmatig met geschikte, niet bijtende, in de handel verkrijgbare producten.

5.3 Reiniging van de filtergroep

Verricht deze procedure aan het einde van de dag, of als u vuilresten op de filters ziet:

1. Neem de reken weg en maak hen schoon.
2. Maak de bak leeg volgens de instructies in de paragraaf "De machine legen".
3. Verwijder alle filters van de afwasmachine en maak hen grondig schoon.
4. Gebruik geen schurende producten of voorwerpen om de stalen bak schoon te maken.
5. Aan het einde van de genoemde handelingen plaatst u alle onderdelen weer zorgvuldig terug.

5.4 De sproeiarmen reinigen

De sproeiarmen kunnen eenvoudig worden verwijderd om de spuitmonden periodiek te reinigen en mogelijke verstoppingen en/of kalkaanslag te voorkomen. Ga als volgt te werk (**Afb.10**):

- Draai de ring **R** los en neem de armen weg.
- Was ieder onderdeel af onder stromend water, reinig de spuitmonden zorgvuldig en gebruik hierbij eventueel tandenstokers of klein gereedschap.
- Maak de draaipinnen van de armen in de machine en de uitgang van het was- en spoelwater schoon.
- Hermonteer de armen en controleer of ze vrij draaien, nadat u ze heeft teruggeplaatst.

- Verzeker u ervan dat de overstroombescherming is weggehaald.
- Sluit de deur en schakel de machine in.
- Kies met behulp van de **PROGRAMMAKEUZEKNOP (2)** de regeneratiecyclus van de harsen. Op het display verschijnt **REG**.
- Druk op de **START-knop (3)** om de cyclus te beginnen.
- De regeneratiecyclus duurt ongeveer 20 minuten.
- Aan het einde van de cyclus wordt de machine uitgeschakeld.

NB Zet de machine niet uit terwijl er een regeneratiecyclus bezig is

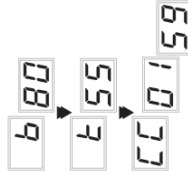

4.11 Weergave van informatie

Als u de **PROGRAMMAKEUZEKNOP (2)** vijf seconden lang ingedrukt houdt terwijl de machine ingeschakeld is, worden de volgende gegevens achtereenvolgens weergegeven:

- "t" wastemperatuur
- "b" spoeltemperatuur
- "CC" aantal afwasprogramma's dat door de machine is uitgevoerd sinds de eerste inschakeling.

4.12 Lijst van meldingen die kunnen verschijnen

Deur open	door	Aantal uitgevoerde programma's	CC
Spoeltemperatuur	b	Einde programma	End
Afwastemperatuur	t	Automatische start actief	AS
Kort afwasprogramma	Pr 1	Continu afwasprogramma	Long
Gemiddeld afwasprogramma	Pr 2	Eindafvoer	dr
Lang afwasprogramma	Pr 3	Verzoek of regeneratiecyclus	REG

4.13 Einde werkdag

- Leeg de machine op het eind van de dag altijd, zoals beschreven wordt in de paragraaf "De machine legen".
- Neem de elektrische voeding door middel van de hoofdschakelaar weg en draai de waterkraan dicht.
- Verricht het gewone onderhoud en maak de machine schoon zoals beschreven wordt in de paragraaf "Onderhoud".
- Laat de afwasmachine indien mogelijk een beetje open staan om de vorming van onaangename geuren binnenin het apparaat te voorkomen.

Cap 3 RIESGOS Y ADVERTENCIAS IMPORTANTES

- Este aparato solo está destinado al uso para el cual ha sido expresamente diseñado. Cualquier otro uso se considera inadecuado y, por lo tanto, peligroso.
- El personal especializado que realice la instalación debe instruir correctamente al usuario sobre el funcionamiento del aparato y las medidas de seguridad que se deben respetar, incluso mediante demostraciones prácticas.
- Cualquier tipo de intervención en la máquina, incluso en caso de avería, deberá ser efectuada únicamente por el fabricante o por un centro de asistencia autorizado y por personal cualificado, utilizando solo recambios originales.
- Desconecte o aisle siempre la máquina de la red eléctrica y de la red hidráulica antes de efectuar cualquier operación de mantenimiento, reparación o limpieza.
- La máquina **NO** debe ser utilizada por personal no formado.
- La máquina **NO** debe permanecer bajo tensión cuando no se utiliza.
- No abra **NUNCA** rápidamente la puerta de la máquina si no ha acabado su ciclo.
- No utilice **NUNCA** la máquina sin las protecciones de seguridad preparadas por el fabricante.
- No utilice **NUNCA** la máquina para lavar objetos de tipo, forma, medidas o material no garantizados para su lavado en la máquina o que no estén en perfecto estado.
- No utilice **NUNCA** el aparato o sus componentes como escalera o como apoyo de personas, objetos o animales.
- No sobrecargue **NUNCA** la puerta de la máquina con carga frontal cuando esté abierta, ya que está diseñada únicamente para soportar el peso de la cesta de la vajilla.
- No sumerja **NUNCA** las manos desnudas en las soluciones de lavado.
- No vuelque **NUNCA** la máquina una vez instalada.
- Si observa que la máquina no funciona correctamente o que se producen pérdidas de líquido, desconecte inmediatamente la corriente eléctrica y cierre la alimentación del agua.
- No instale el lavavajillas cerca de fuentes de calor superiores a 50°C.
- No deje **NUNCA** el lavavajillas expuesto a agentes atmosféricos (lluvia, sol, etc.)
- El lavavajillas no se tiene que instalar en ambientes externos sin protección adecuada.
- No inicie jamás un programa de lavado si el rebosadero (si está previsto) no está instalado.
- No acerque nunca objetos magnéticos a la máquina.
- No utilice la parte superior de la máquina como superficie de apoyo.
- El técnico instalador tiene la obligación de controlar que la toma de tierra sea eficaz.
- Al terminar las pruebas finales, el técnico instalador debe expedir una declaración escrita indicando que la instalación y las pruebas finales se han efectuado correctamente, según la normativa vigente y las buenas prácticas.
- **NO** cambie de posición los elementos que componen la máquina, ni intente manipularlos: estas operaciones podrían afectar la seguridad de la misma.
- Nivel de presión acústica ponderada LpA ≤ 70 dB(A).

3.1 Condiciones de funcionamiento normales

Temperatura ambiente: 40°C máx. / 4°C mín. (media 30°C)
 Altitud : hasta 2000 metros
 Humedad relativa : máx. 30% a 40°C / máx. 90% a 20°C

Cap 4 USO DE LA MÁQUINA

4.1 Leyenda y simbología

Con referencia a la *fig. 1*:

1	BOTÓN ON/OFF	4	PANTALLA DE INFORMACIÓN
2	BOTÓN SELECCIÓN DE PROGRAMAS	5	BARRA DE ESTADO (LED)
3	BOTÓN START	6	BARRA DE CONTROL (LED)

4.2 Encendido

Con referencia a la *fig. 2*

- Accione el interruptor general de la electricidad y abra la llave del agua externa.
- Compruebe que el rebosadero esté instalado.
- Pulse el botón **ON/OFF (1)**.
- La **BARRA DE CONTROL (6)** se enciende pasando de rojo a verde para indicar que el control se ha ejecutado. En caso de anomalía grave, la barra se enciende de color rojo y la máquina se detiene; si la anomalía no es grave, la barra se enciende de color naranja y es posible seguir trabajando.
- En las versiones con **ablandador integrado (*opcional)**, para iniciar la carga pulse el botón **START (3)**; si no hay ablandador, la carga empieza automáticamente cuando se enciende la máquina.
- El punto en la pantalla parpadea hasta que se alcanza el nivel.
- La **BARRA DE ESTADO (5)** se enciende de arriba a abajo para indicar que la máquina se está calentando.
- Cuando se alcanza la temperatura de trabajo, la **BARRA DE ESTADO (5)** permanece encendida de color verde.
- Esto significa que se han alcanzado las condiciones óptimas de lavado.

4.3 Preparación de la cesta

Con referencia a la *Fig. 3*, para un correcto funcionamiento de la máquina, siga las siguientes instrucciones:

- Use una cesta adecuada y llénela sin sobrecargarla ni apilar las piezas de vajilla.
- Elimine siempre previamente los restos más gruesos de la vajilla; no introduzca vajilla con restos secos o sólidos.
- Coloque los recipientes vacíos boca abajo en la cesta.
- Introduzca los platos y similares inclinados en la cesta correspondiente, con la superficie interna orientada hacia arriba.
- Introduzca los cubiertos mezclados en la cesta correspondiente, con el mango hacia abajo.
- No coloque cubiertos de plata y acero inoxidable en la misma cesta para cubiertos, ya que se produciría un oscurecimiento de la plata y probablemente una corrosión del acero.
- Lave las vajillas inmediatamente después de su uso para evitar que la suciedad se endurezca y se pegue.
- Use solo vajillas en buen estado y garantizadas para su lavado a máquina.

4.4 Selección e inicio del ciclo

- Seleccione el ciclo de lavado adecuado para la vajilla que se debe lavar pulsando repetidas veces el botón **SELECCIÓN DE PROGRAMAS (2)**; la pantalla indica el número del ciclo de trabajo (*Fig. 4*).
 - Para iniciar el programa, pulse el botón **START (3)**; la **BARRA DE ESTADO (5)** empieza a parpadear de color naranja, encendiéndose de abajo hacia arriba para indicar el avance temporal del ciclo.
 - Una vez terminado el ciclo, la barra se enciende de color verde (*Fig. 5*).
 - Para lograr un secado rápido de la vajilla, al finalizar el ciclo extraiga inmediatamente la cesta de la máquina.
 - Para interrumpir el ciclo de lavado antes de tiempo, pulse el botón **START (3)**.
- N.B.:** En las versiones con *capota*, tras el primer ciclo de trabajo, se *autohabilita el inicio automático*: es decir, los ciclos sucesivos se activan automáticamente cuando se cierra la *capota*. Esta modalidad se indica en la pantalla con la sigla "AS".

4.5 Continu afwassen (*optional)

- Dit is een langer programma met een tijd die per model varieert.
- De duur van het programma kan naar wens worden gevarieerd door tijdens het afwassen op de **START-knop (3)** te drukken, waardoor het afwassen stopt en de spoelfase begint.

4.6 Automatische programmastart

Met deze functie kan het gekozen programma automatisch starten wanneer de deur gesloten wordt. Ga als volgt te werk om deze functie te activeren (*Afb. 6*):

- Druk de **START-knop (3)** (minstens vijf seconden) in terwijl de machine ingeschakeld is en de deur open, totdat op het display de melding **AS** verschijnt.
- Om de functie uit te schakelen drukt u **START (3)** opnieuw vijf seconden in terwijl de deur open is.

4.7 Het ingebouwde filter verwijderen

- Zet de was- en sproeiarmen zodanig dat ze een rechte hoek vormen met de deurrand (*Afb. 7*).

- Til iedere filterhelft op aan zijn handgreep.

4.8 De machine legen

4.8.1 Machines zonder afvoer pomp

- Zet de machine uit.
- Verwijder het ingebouwde filter, als dat aanwezig is (*Afb. 7A*).
- Haal de overloopbeveiliging weg door hem naar boven te trekken (*Afb. 8 B*).
- Wacht tot de bak helemaal leeg is.
- Verwijder indien nodig het filter van de bak en maak het schoon (*Afb. 8C*).

4.8.2 Machines met afvoercyclus (*optional)

- Verwijder het ingebouwde filter, als dat aanwezig is (*Afb. 7*).
- Haal de overloopbeveiliging, indien aanwezig, weg door hem naar boven te trekken (*Afb. 9*)
- Doe de deur weer dicht.
- Selecteer de cyclus **dr**
- Druk op de **START-knop (3)** om de cyclus te starten.
- De machine voert een afvoercyclus met zelfreiniging (*indien voorzien) uit; aan het einde hiervan schakelt de machine uit.
- Verwijder indien nodig het filter van de bak en maak het schoon (*Afb. 8 C*).

4.9 De machine uitschakelen

- Druk op de **ON/OFF-knop (1)**, op het **DISPLAY (4)** blijven de centrale segmenten zichtbaar om aan te geven dat er spanning op de machine staat.

4.10 De harsen regenereren (*optional)

Wanneer **REG** op het display knippert bij machines met interne waterontharder, moet een regeneratiecyclus worden uitgevoerd om de interne waterontharder weer goed te laten werken. Ga als volgt te werk (*Afb. 11*):

- Leeg en reinig de machine.
- Open het zoutreservoir in de bak nadat u het ingebouwde filter verwijderd heeft.
- Strooi er 250 ÷ 300g regeneratiezout (keukenzout zonder additieven in korrels met een doorsnede van 1 of 2 mm) in.
- Sluit het reservoir weer stevig.

Hfdst 4 GEBRUIK VAN DE MACHINE

4.1 Legenda en symbolen

Met verwijzing naar **Afb. 1**:

1	ON/OFF-KNOP	4	INFORMATIEDISPLAY
2	PROGRAMMAKEUZEKNOP	5	STATUSBALK (LEDS)
3	STARTKNOP	6	CONTROLEBALK (LEDS)

4.2 Aanzetten

Onder verwijzing naar **Afb. 2**

- Schakel de hoofdschakelaar van de elektriciteit in, open de waterkraan buiten de machine.
- Controleer of de overstrombeveiliging aanwezig is.
- Druk op de **ON/OFF-knop (1)**.
- De **CONTROLEBALK (6)** gaat branden en verandert van rood in groen om aan te geven dat de controle heeft plaatsgevonden. Als er zich een ernstige storing voordoet, gaat de ledbalk branden met rood licht en wordt de werking van de machine onderbroken. Een niet-ernstige fout wordt weergegeven met een oranje kleur en maakt het mogelijk het werk voort te zetten.
- Bij de modellen met **ingebouwde ontharder (*optional)** moet de **START-knop (3)** worden ingedrukt om het vollopen te laten beginnen. Bij machines zonder ontharder begint het vollopen automatisch wanneer de machine ingeschakeld wordt.
- De punt op het display knippert totdat het juiste niveau bereikt is.
- De **STATUSBALK (5)** gaat van boven naar beneden branden om aan te geven dat de machine opgewarmd wordt.
- Wanneer de werkt temperatuur wordt bereikt, blijft de **STATUSBALK (5)** groen branden.
- De optimale afwasomstandigheden zijn nu bereikt.

4.3 Voorbereiding rek

Voor een goede werking van de machine moeten de volgende regels worden opgevolgd, onder verwijzing naar **Afb. 3**:

- Gebruik het juiste rek, vul het zonder het te overbelasten en stapel de vaat niet op.
- Spoel de vaat altijd eerst voor. Zet geen vaat in de afwasmachine met ingedroogde en harde resten.
- Zet lege houders omgekeerd in het rek.
- Zet borden en dergelijke altijd schuin in het hiervoor bestemde rek, met de bovenkant naar voren.
- Zet het bestek in de daarvoor bestemde bak, met de handgrepen naar beneden.
- Zet geen zilveren en roestvrij stalen bestek in hetzelfde bestekbakje, omdat het zilver hierdoor zwart kan worden en het staal mogelijk kan gaan roesten.
- Was de vaat meteen na gebruik af, om te voorkomen dat etensresten hard worden en aankoeken.
- Gebruik alleen vaatwerk dat helemaal heel is en geschikt is om in de afwasmachine te worden afgewassen.

4.4 Programmakeuze en -start

Kies het afwasprogramma dat geschikt is voor het vaatwerk dat afgewassen moet worden door herhaaldelijk op de **PROGRAMMAKEUZEKNOP (2)** te drukken. Het display geeft het nummer van het afwasprogramma aan (**Afb. 4**).

- Druk om het programma te starten op de **START-knop (3)**; de **STATUSBALK (5)** begint van beneden naar boven te knipperen met oranje licht om de voortgang van het programma aan te geven.
 - Als het programma ten einde is gaat de balk met groen licht branden (**Afb. 5**).
 - Om het drogen te versnellen moet het rek na het afwasprogramma meteen uit de machine getrokken worden.
 - Om de afwascyclus eerder te beëindigen, drukt u op de **START-toets (3)**.
- NB In de versies met klep wordt na het eerste programma automatisch de automatische start geactiveerd: d.w.z. dat de volgende programma's automatisch starten bij het sluiten van de klep. Deze modaliteit wordt op het display gesignaleerd door de indicatie "AS".**

4.5 Lavado continuo (*opcional)

- Se trata de un ciclo prolongado con un tiempo variable en función del modelo.
- La duración del ciclo puede modificarse según se desee pulsando, durante el lavado, el botón **START (3)**, que interrumpe el lavado y activa la fase de aclarado.

4.6 Inicio automático del ciclo

Esta función permite iniciar automáticamente el ciclo seleccionado con solo cerrar la puerta. Para activar la función, siga estas instrucciones (**Fig.6**):

- Con la máquina encendida y la puerta abierta, mantenga pulsado (durante al menos cinco segundos) el botón **START (3)** hasta que en la pantalla se visualice **AS**.
 - Para desactivar la función, vuelva a pulsar durante cinco segundos, con la puerta abierta, el botón **START (3)**.
 - Ponga los brazos de lavado y aclarado en posición perpendicular respecto al borde de la puerta (**Fig.7**).
 - Levante cada semifiltro agarrándolo por la manija correspondiente.
- ### 4.7 Extracción del filtro integral
- (**Fig.7**).
- Ponga los brazos de lavado y aclarado en posición perpendicular respecto al borde de la puerta (**Fig.7**).
 - Levante cada semifiltro agarrándolo por la manija correspondiente.
- ### 4.8 Vaciado de la máquina
- #### 4.8.1 Máquinas sin bomba de desagüe
- Apague la máquina.
 - Extraiga el filtro integral si está (**Fig.7A**).
 - Extraiga el rebosadero tirando hacia arriba (**Fig.8B**).
 - Espere a que la cuba se vacíe por completo.
 - En caso necesario, extraiga el filtro de la cuba y límpielo (**Fig.8C**).

4.8.2 Máquinas con ciclo de desagüe (*opcional)

- Extraiga el filtro integral si está (**Fig.7**).
- Si lo hay, saque el rebosadero tirándolo hacia arriba (**Fig.9**).
- Cierre la puerta.
- Seleccione el ciclo **dr**.
- Pulse el botón **START (3)** para iniciar el ciclo.
- La máquina realiza un ciclo de desagüe con autolimpieza (*si está prevista); una vez finalizado, la máquina se apega.
- En caso necesario, extraiga el filtro de la cuba y límpielo (**Fig.8C**).

4.9 Apagado de la máquina

- Pulse el botón **ON/OFF (1)**; en la **PANTALLA (4)** permanecen encendidos los segmentos centrales para indicar la presencia de tensión.

4.10 Regeneración de las resinas (*opcional)

En las máquinas con ablandador interno, cuando en la pantalla parpadea **rEG** es necesario realizar un ciclo de regeneración para restablecer el correcto funcionamiento del ablandador interno. Proceda de la siguiente manera (**Fig.11**):

- Vacíe y limpie la máquina.
- Tras quitar el filtro integral, abra el depósito de la sal, que se encuentra en el interior de la cuba.
- Vierta 250 + 300 g de sal de regeneración (sal de cocina sin aditivos en granos de 1 o 2 mm de diámetro).
- Apriete bien el tapón del depósito.

- Asegúrese de haber retirado el rebosadero.
- Cierre la puerta y encienda la máquina.
- Seleccione el ciclo de regeneración de resinas mediante el botón **SELECCIÓN DE PROGRAMAS (2)**: en la pantalla se visualiza **REG**.
- Para iniciar el ciclo, pulse el botón **START (3)**.
- El ciclo de regeneración dura unos veinte minutos.
- Al finalizar el ciclo, la máquina se apaga.

N.B.: No apague la máquina mientras se esté efectuando un ciclo de regeneración.

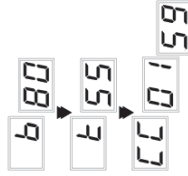

4.11 Visualización de información

Con la máquina encendida, manteniendo pulsado el botón **SELECCIÓN DE PROGRAMAS (2)** durante cinco segundos, se visualiza con el orden indicado:

- "t" temperatura de lavado
- "b" temperatura de aclarado
- "CC" ciclos de lavado efectuados a lo largo de la vida de la máquina.

4.12 Lista de mensajes visualizables

door	Puerta abierta	CC	Número de ciclos efectuados
b	Temperaturas de aclarado	End	Fin de ciclo
t	Temperatura de lavado	AS	Inicio automático activado
Pr 1	Lavado corto	Long	Lavado continuo
Pr 2	Lavado medio	dr	Desagüe final
Pr 3	Lavado largo	REG	Solicitud o ciclo de regeneración

- Al final del día, vacíe siempre la máquina de la manera descrita en el apartado "Vaciado de la máquina".
- Desconecte la alimentación eléctrica mediante el interruptor general y cierre el grifo exterior del agua.
- Realice el mantenimiento periódico y limpie la máquina de la manera descrita en el apartado "Mantenimiento".
- Si es posible, deje la puerta del lavavajillas entreabierta para evitar que se formen olores desagradables en el interior.

Hfdst 3 RISICO'S EN BELANGRIJKE MEDEDELINGEN

- Dit apparaat is alleen bestemd voor het gebruik waarvoor het uitdrukkelijk ontwikkeld is. Ieder ander gebruik wordt als onjuist beschouwd en is daarom gevaarlijk.
- Het gespecialiseerde personeel dat de installatie uitvoert, moet de gebruiker goed voorlichten over de werking van het apparaat en welke eventuele veiligheidsvoorschriften in acht genomen moeten worden, ook door het geven van praktische demonstraties.
- Iedere ingreep op de machine, ook bij storing, mag alleen door de fabrikant, of door een erkend servicecentrum en door vakmensen worden verricht, waarbij alleen originele reserveonderdelen gebruikt mogen worden.
- Zet de machine altijd eerst uit of zorg dat hij van het elektriciteits- en waternet is losgekoppeld, voordat u onderhouds-, reparatie en reinigingswerkzaamheden verricht.
- De machine mag **NIET** worden gebruikt door ongetraind personeel.
- Er mag **GEEN** spanning op de machine blijven staan als deze niet gebruikt wordt.
- Open de deur van de machine **NOOIT** snel als het programma nog niet is afgelopen.
- Gebruik de machine **NOOIT** zonder de door de fabrikant aangebrachte beschermingen.
- Gebruik de machine **NOOIT** om voorwerpen af te wassen van een type, vorm, maat of materiaal, die niet geschikt zijn voor de machine was of die niet helemaal heel zijn.
- Gebruik het apparaat of zijn onderdelen **NOOIT** als ladder of steun voor mensen, voorwerpen of dieren.
- Plaats **NOOIT** te veel gewicht op de open deur van voorladers, die erop gemaakt is alleen het vaatrek te dragen.
- Kom **NOOIT** met blote handen aan het vaatwasmiddel.
- Kantel de machine **NOOIT** na de installatie.
- Als u een storing of vloeistoflekken opmerkt, koppelt u de elektrische stroom onmiddellijk los en sluit u de watervoorziening.
- Zet de afwasmachine niet in de buurt van warmtebronnen met een temperatuur van meer dan 50°C.
- Stel de afwasmachine **NOOIT** bloot aan weersinvloeden (regen, zon, etc.)
- De vaatwasmachine mag niet in de buitenlucht worden opgesteld zonder adequate afschermingen.
- Start een afwasprogramma nooit zonder dat de overstrombeveiliging aanwezig is, indien deze is voorzien.
- Kom nooit met magnetische voorwerpen in de buurt van de machine.
- Gebruik de bovenkant van de machine niet als vlak om voorwerpen op te zetten.
- De monteur moet de goede werking van de aarding controleren.
- Na het proefdraaien moet de monteur een schriftelijke verklaring afleggen betreffende de juiste installatie en test volgens de voorschriften en de regelen der kunst.
- De machineonderdelen mogen **NIET** worden verplaatst of gemanipuleerd, omdat dit de veiligheid in gevaar kan brengen.
- Gewogen geluidsdrukniveau LpA ≤ 70 dB(A).

3.1 Normale bedrijfsomstandigheden

Omgevingstemperatuur: 40°C max. /4°C min. (gemiddeld 30°C)

Hoogte : tot 2000 meter

Relatieve vochtigheid : Max. 30% bij 40°C / max. 90% bij 20°C

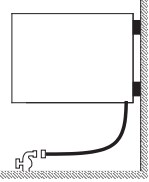

2.4 Aansluiting op het waternet

Het apparaat moet met een flexibele slang op de waterleiding worden aangesloten. Tussen de waterleiding en de magneetklep van het apparaat moet een sluitklep aanwezig zijn. De sluitklep moet zich in de nabijheid van het apparaat bevinden.

- De watervoeder, temperatuur en druk **moeten overeenkomen** met de gegevens op het plaatje met technische kenmerken van de machine.
- Als het water harder is dan 14 F (8 dH) adviseren wij om een interne ontharder te gebruiken in de machine (op aanvraag leverbaar). Als het water harder is dan 35 F (19,5 dH), wordt aangeraden een externe waterontharder voor de magneetklep te plaatsen.
- Als er sprake is van zeer hoge concentraties resterende mineralen in het water met hoge geleidbaarheid, adviseren wij een demineralisatiesysteem te installeren.

2.5 Verbinding met de afvoerleiding

- De afvoerleiding moet uit een put met sifon bestaan, die onbelemmerd kan afvoeren met afmetingen die passen bij de afvoerslang die bij de machine geleverd is. De slang moet bij de put kunnen, zonder eraan te trekken, zonder gebogen, geplet of ingedrukt te zijn of door iets geforceerd te worden.
- De bak wordt gelegd door de zwaartekracht, dus de afvoer moet lager liggen dan de onderkant van de machine.

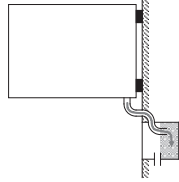

Vrije afvoer

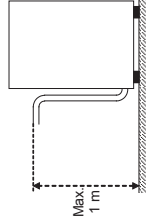

Met afvoerpomp (op aanvraag leverbaar)

- Mocht de afvoer niet lager liggen dan de onderkant van de machine, dan is het mogelijk om een model met afvoerpomp te gebruiken (op aanvraag leverbaar).
- In dit geval is de maximale hoogte van de afvoer 1 m.
- Zorg altijd dat de afvoer goed werkt en dat er geen verstoppingen zijn.
- Iedere andere oplossing moet eerst met de fabrikant besproken en door hem goedgekeurd worden.

2.6 Glansmiddel en vaatwasmiddel

Het glansmiddel en het vaatwasmiddel worden gedoseerd via de doseerder die standaard op de machine aanwezig is, indien voorzien voor het model.

- De hoeveelheid wordt op grond van de hardheid van het water bepaald door de monteur, die de doseerders zelf ook zal afstellen.
- Alvorens de afstelling uit te voeren moeten de toevoerleidingen van de doseerders worden gevuld met het betreffende product.
- De afstelling vindt plaats met de stelschroef, of rechtstreeks vanaf het bedieningspaneel indien aanwezig.
- Er moet voldoende vloeistof in het bakje zitten. Het mag niet leeg komen te staan en niet met bijtende en onzuivere producten gevuld worden.

Gebruik NOOIT vaatwasmiddel dat CHLOOR of HYPOCHLORIET bevat.

Installatie van een automatische doseerder voor het vaatwasmiddel wordt altijd aanbevolen.

Cap 5 MANTENIMIENTO

5.1 Reglas generales

Antes de efectuar cualquier operación de mantenimiento, descargue por completo el agua de la máquina, corte la electricidad y cierre la válvula externa del agua.



No emplee chorros de agua a presión porque pueden dañar el sistema eléctrico.

Lave las superficies externas solo cuando estén frías, empleando productos especialmente formulados para el acero.

Si es posible que se produzcan heladas, descargue el agua del boiler y de la bomba de lavado.

5.2 Limpieza

Para garantizar la higiene de la máquina, es necesario efectuar regularmente las operaciones de mantenimiento descritas a continuación. Además, se aconseja realizar un tratamiento periódico de desinfección con un producto comercial que no sea corrosivo.

5.3 Limpieza del grupo de filtrado

Efectúe este procedimiento al final del día o cuando observe residuos de suciedad en los filtros:

1. Quite y lave las cestas.
2. Vacíe la cuba siguiendo las instrucciones del apartado "Vaciado de la máquina".
3. Quite y limpie esmeradamente todos los filtros del lavavajillas.
4. Para limpiar la cuba de acero, no utilice productos ni objetos abrasivos.
5. Una vez efectuadas las operaciones descritas, vuelva a colocar correctamente todas las piezas..

5.4 Limpieza de los brazos

Los brazos de lavado y aclarado se pueden quitar fácilmente para realizar la limpieza periódica de las boquillas y prevenir obturaciones y/o acumulación de suciedad.

Efectúe las siguientes operaciones (**Fig.10**):

- Desenrosque la virola **R** y extraiga los brazos.
- Lave todas las piezas con agua corriente y limpie con esmero las boquillas, utilizando, si es necesario, unos palillos o pequeñas herramientas puntiagudas.
- Limpie los pernos de rotación de los brazos del interior de la máquina y la zona de salida del agua de lavado y aclarado.
- Vuelva a colocar los brazos y compruebe que giran libremente.

Cap 6 AUTODIAGNÓSTICO

La máquina está dotada de un sistema de autodiagnóstico capaz de detectar e indicar una serie de anomalías de funcionamiento.

Anomalia	Descripción y posibles soluciones
E-01	Aclarado no efectuado. El aclarado de la vajilla no se ha efectuado correctamente. Compruebe que las boquillas de aclarado estén limpias.
E-02	Agua no descargada. El agua no se descarga o lo hace de manera incorrecta. Compruebe que el tubo de desagüe no esté doblado o aplastado y que el sifón y los filtros no estén atascados. En las máquinas dotadas con rebosadero, quitelo antes de iniciar el ciclo de desagüe.
E-03	Anomalia restablecimiento temperatura aclarado. La temperatura del boiler no se ha restablecido dentro de los límites de tiempo fijados durante el ciclo de lavado. Apague la máquina, enciéndala de nuevo y efectúe un nuevo ciclo.
E-04	Anomalia carga de agua en la cuba. Compruebe que las conexiones hidráulicas sean correctas y que la llave de alimentación del agua esté abierta. Compruebe la presencia del rebosadero, si se ha previsto. Apague la máquina, enciéndala de nuevo y efectúe una nueva carga.
E-05	Anomalia termómetro cuba (sonda abierta). La máquina no mide el valor de la temperatura de la cuba. Apague la máquina y enciéndala de nuevo.
E-06	Anomalia termómetro cuba (sonda cortocircuitada). La máquina no mide el valor de la temperatura de la cuba. Apague la máquina y enciéndala de nuevo.
E-07	Anomalia termómetro boiler (sonda abierta). La máquina no mide el valor de la temperatura del boiler. Apague la máquina y enciéndala de nuevo.
E-08	Anomalia termómetro boiler (sonda cortocircuitada). La máquina no mide el valor de la temperatura del boiler. Apague la máquina y enciéndala de nuevo.
E-09	Time out carga del boiler. El boiler no se ha llenado. No es posible efectuar el aclarado. Controle que la llave de alimentación del agua esté abierta. Apague la máquina, enciéndala de nuevo y efectúe un nuevo ciclo.
E-21	Enjuague insuficiente: el enjuague no se ha realizado en la cantidad adecuada. Compruebe la limpieza correcta de las boquillas de enjuague. El error no bloquea la máquina.
E-22	Anomalia restablecimiento temperatura cuba. La temperatura de la cuba no se ha restablecido dentro de los límites de tiempo fijados durante el ciclo de lavado. Apague la máquina, enciéndala de nuevo y efectúe un nuevo ciclo.
E-5F	Seguridad electromecánica. Intervención de los termostatos de seguridad del boiler o de la cuba o bien del presostato de seguridad de la cuba.
E-5L	Seguridad nivel. Nivel de agua en la cuba incorrecto.

¡ATENCIÓN! Al apagar la máquina y volver a encenderla, se anula la señalización de error. Si tras realizar las acciones sugeridas, el problema vuelve a presentarse, acuda al Servicio de Asistencia Técnica autorizado.

2.2 Plaatsing

Zorg ervoor dat er zich in de buurt van de installatie geen onderdelen en materialen bevinden, die beschadigd kunnen worden door waterdamp die tijdens de werking uit de machine kan komen, of dat deze voldoende beschermd zijn.

- Alvorens de vaatwasmachine te plaatsen moeten in de ruimte het elektrische systeem, de waterleiding en de waterafvoer zijn voorbereid
- Bij de dimensionering van de vloer of inbouw moet rekening gehouden worden met het totale gewicht van de afwasmachine
- Om de stabiliteit te garanderen, moet de machine op haar vier poten worden geïnstalleerd en waterpas worden gezet.
- Dit apparaat is alleen geschikt voor een vaste aansluiting; andere installatieoplossingen moeten overeengekomen worden met en goedgekeurd door de fabrikant.
- Verwijder de beschermfolie van de omkasting alvorens de afwasmachine te gaan gebruiken.

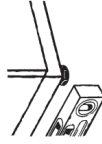

2.3 Elektrische aansluiting

Er moet een hoofdschakelaar van het alpolige type aanwezig zijn, die alle contacten, inclusief de nulleiding, uitschakelt; een afstand tussen de open contacten heeft van minstens 3 mm en een contactverbrekend veiligheidsmechanisme heeft, of gekoppeld is aan zekeringen, die gedimensioneerd of gekijkt moeten worden op het vermogen dat op het kenmerkenplaatje op de machine staat.

De hoofdschakelaar moet op de elektriciteitsleiding aangesloten die dichtbij de installatie zit, en mag uitsluitend één apparaat tegelijk voeden.

De spanning en frequentie van het elektriciteitsnet moeten overeenstemmen met die van het kenmerkenplaatje.

Voor de veiligheid van de bediener en de apparatuur moet er een efficiënte aardinstallatie aanwezig zijn, die voldoet aan de geldende preventievoorschriften.

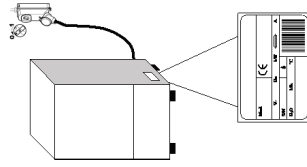

- De voedingskabel, die uitsluitend van het type H07RN-F dient te zijn, mag tijdens de normale werking of het gewone onderhoud niet gespannen staan of geplet worden.
- Het apparaat moet bovendien deel uitmaken van een equipotentiaal systeem, dat wordt aangesloten via een met het symbool  gemarkeerde schroef.

• De equipotentiaalgeleider moet een doorsnede hebben van 10 mm².

• Houd u aan de aangegeven polariteiten in het stroomschema.

• Zie het bijgevoegde elektrische schema voor meer informatie.



Het is niet toegestaan verloopstekkers, meervoudige stopcontacten, kabels van een verkeerd type en met een verkeerde diameter te gebruiken, of met verlengkoppelingen die niet conform zijn aan de huidige voorschriften betreffende bedrijfsuitrustingen.

Hfdst 1 VOORWOORD

De waarschuwingen in deze handleiding geven belangrijke aanwijzingen voor de veiligheid tijdens de verschillende installatiefases, het gebruik en het onderhoud. Door de aanwijzingen die in de bijgevoegde documentatie staan niet in acht te nemen, kan de veiligheid van het apparaat in gevaar worden gebracht en komt de garantie meteen te vervallen.

**Waarschuwingen:**

Bewaar alle documentatie zorgvuldig in de nabijheid van het apparaat; geef deze aan de monteurs en bedieners die met de apparatuur werken en houd haar in de loop der tijd intact door haar veilig op te bergen. Maak kopieën als de documentatie vaak geraadpleegd moet worden

De bediener is verplicht deze handleiding te lezen, begrijpen en te leren kennen alvorens welke handeling dan ook op de machine te verrichten.

Het apparaat is uitsluitend bedoeld voor professioneel vaatwassen in grootkeukens, dus de installatie, het gebruik en het onderhoud zijn alleen voorbehouden aan getraind personeel dat de instructies van de fabrikant in acht neemt.

Garantie:

De fabrikant wijst elke vorm van aansprakelijkheid af voor schade aan voorwerpen of personen, die voortkomen uit het niet in acht nemen van de gegeven instructies of door een verkeerd gebruik van de machine

Als de aanwijzingen die in de bijgaande documentatie worden gegeven niet in acht worden genomen, kan dat de veiligheid van het apparaat aantasten en komt de garantie meteen te vervallen

Installaties en reparaties die zijn uitgevoerd door onbevoegde monteurs en het gebruik van niet-originele vervangingsonderdelen doen de garantie onmiddellijk vervallen.

Opslag:

Transport en opslag: tussen -10°C en 55°C met een piek van 70°C (gedurende max. 24 uur)

Hfdst 2 INSTALLATIE

Een goede installatie is van fundamenteel belang voor een goede werking van de machine. Enkele gegevens die nodig zijn bij de installatie van de machine staan op het kenmerkenplaatje op de rechter zijkant van de machine, en in kopie op de gmslag van deze handleiding.

De installatie mag uitsluitend worden uitgevoerd door gekwalificeerde, geautoriseerde monteurs.

**2.1 Uitpakken**

Controleer of de verpakking niet beschadigd is, en vermeld eventuele geconstateerde schade op de afleveringsbon. Verzeker u ervan dat het apparaat onbeschadigd is na de verpakking te hebben verwijderd. Als de machine beschadigd blijkt, moeten de leverancier en het transportbedrijf onmiddellijk worden gewaarschuwd via fax of aangekende brief met ontvangstbewijs. Als de schade zodanig is dat de veiligheid van de machine erdoor wordt beïnvloed, dan mag de machine niet geïnstalleerd en/of gebruikt worden voordat zij gecontroleerd is door een gekwalificeerd monteur.

De onderdelen van de verpakking (plastic zakken, piepschuim, spijkers, etc. ...) moeten buiten het bereik van kinderen en huisdieren worden gehouden, aangezien ze mogelijke bronnen van gevaar zijn.



Los siguientes ajustes los tiene que efectuar solo un técnico cualificado.

Los parámetros descritos a continuación se pueden configurar, durante la instalación de la máquina o posteriormente, accediendo al menú de configuración de la siguiente manera:

- Máquina en standby con la puerta abierta.
- Pulse simultáneamente durante 5 segundos los botones 2 y 3 (selección del ciclo y **START**) e introduzca la contraseña **CH 12** (botones 2 y 3 para variar el parámetro y 1 para confirmarlo).
- Luego, pulsando varias veces el botón 1 (**ON/OFF**), es posible desplazar las opciones siguientes activándolas y/o variándolas mediante los botones 2 y 3 (el parámetro modificado queda memorizado sin que sea necesario confirmarlo). Los parámetros que es posible modificar dependen del tipo de máquina.

	Language	Selección del idioma
b	Boiler Temperature	Regulación de la temperatura del boiler para los programas. En las versiones con boiler atmosférico (bomba de aclarado), para cada programa (b1 – b2 – b3) se han de realizar configuraciones diferentes.
t	Tank Temperature	Regulación de la temperatura de la cuba para los programas. En las versiones con bomba de aclarado, para cada programa (t1 – t2 – t3) se han de realizar configuraciones diferentes
EE		Activación de la visualización de las temperaturas de la cuba y del boiler.
EH	Thermo - Stop	Activación de la función Thermostop que garantiza una correcta temperatura de aclarado.
ES	Energy Saving	Activación de la función Energy Saving que garantiza el ahorro de energía cuando la máquina está encendida pero no se utiliza.
dn	Detergent Pump	Activación manual del dosificador de detergente
bn	Rinse Aid Pump	Activación manual del dosificador de abrillantador
rn	Manual Rinse	Activación manual de la bomba de aclarado
dt	Dosage Detergent	Tiempo de dosificación del detergente
bl	Dosage Rinse Aid	Tiempo de dosificación del abrillantador
dh	Water Hardness	Ajuste del grado de dureza del agua de alimentación (máquinas con ablandador): introduzca los valores según las indicaciones de la siguiente tabla
sr	Set Number Service Cycles	Ajuste y activación del contador de ciclos que activa el aviso de mantenimiento (Service). Es posible quitar la indicación "Service" manteniendo pulsada la tecla 3 (START) con la máquina apagada y la puerta abierta.
aa	Autostart Autoenabling	Autohabilitación del arranque automático
cc	Cycle Counter	Contador de ciclos

Después de configurar los parámetros deseados, para salir del menú y memorizarlos es suficiente pulsar el botón 1 hasta que en la pantalla se visualicen unos guilones.

7.1 Número de ciclos para la regeneración de resinas
El número de ciclos entre una regeneración y la siguiente se debe establecer, según la dureza del agua de la zona, consultando la siguiente tabla. Ajuste el parámetro dH del menú de configuración tal como se describe en el apartado.

dH	°F	Nº ciclos
6	10	160
7	12	150
8	14	140
9	16	130

dH	°F	Nº ciclos
10	18	120
11	20	110
12	21	100
13	23	90

dH	°F	Nº ciclos
14	25	80
15	27	70
16	29	60
17	30	50

dH	°F	Nº ciclos
18	32	40
19	34	30

N.B.: una unidad de la pantalla corresponde a 10 ciclos.

Cap 8 ELIMINACIÓN

En nuestras máquinas no hay materiales que requieran especiales procedimientos de eliminación.

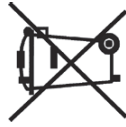

(Aplicable en los países de la Unión Europea y en los países con sistemas de recogida selectiva de residuos)

La presencia de esta marca, en el producto o en el material informativo que lo acompaña, indica que al finalizar su vida útil no deberá eliminarse junto con otros residuos domésticos. Para evitar posibles daños al medio ambiente o a la salud humana causados por la eliminación descontrolada de residuos, separe estos elementos de otros tipos de residuos y reciclélos de forma responsable para fomentar la reutilización sostenible de los recursos materiales.

Los usuarios particulares pueden contactar con el establecimiento donde adquirieron el producto o con las autoridades locales pertinentes para informarse sobre cómo y dónde pueden llevarlo para que sea sometido a un reciclaje ecológico y seguro.

Los usuarios comerciales pueden contactar con su proveedor y consultar las condiciones del contrato de compra.

Este producto no debe eliminarse junto a otros residuos comerciales.

Cap 9 MEDIOAMBIENTE

USO RESPETANDO EL MEDIOAMBIENTE

El uso razonable del lavavajillas puede contribuir a mejorar su impacto medioambiental; por esto, le aconsejamos que tome las siguientes medidas:

Efectúe los lavados solo con las cestas llenas.

Apague el lavavajillas si no lo utiliza.

Mantenga la máquina cerrada cuando esté en modo stand by.

Utilice programas adecuados al grado de suciedad.

Alimente la máquina con agua calentada mediante un calentador de gas.

Asegúrese de que los desagües confluyan en una red de alcantarillado adecuada.

No supere las dosis de detergente aconsejadas.

El fabricante se reserva el derecho de aportar a este lavavajillas cualquier tipo de modificación eléctrica, técnica y estética así como de sustituir piezas sin previo aviso, siempre que lo considere oportuno para ofrecer un producto fiable, de larga duración y con tecnología avanzada.

VERTALING VAN DE ORIGINELE INSTRUCTIES

INHOUD

HFDST 1	VOORWOORD	2
HFDST 2	INSTALLATIE	2
2.1	UITPAKKEN	2
2.2	PLAATSIJG	3
2.3	ELEKTRISCHE AANSLUITING	3
2.4	AANSLUITING OP HET WATERNET	4
2.5	VERBINDING MET DE AFVOERLEIDING	4
2.6	GLANSMIDDEL EN VAATWASMIDDEL	4
HFDST 3	RISICO'S EN BELANGRIJKE MEDEDELINGEN	5
3.1	NORMALE BEDRIJFSOMSTANDIGHEDEN	5
HFDST 4	GBERUIK VAN DE MACHINE	6
4.1	LEGENDA EN SYMBOLEN	6
4.2	AANZETTEN	6
4.3	VOORBEREIDING REK	6
4.4	PROGRAMMAKEUZE EN -START	6
4.5	CONTINU AFWASSEN (*OPTIONAL)	7
4.6	AUTOMATISCHE PROGRAMMASTART	7
4.7	HET INGEBOUWDE FILTER VERWIJDEREN	7
4.8	DE MACHINE LEGEN	7
4.8.1	<i>Machines zonder afvoer pomp</i>	7
4.8.2	<i>Machines met afvoercyclus (*optional)</i>	7
4.9	DE MACHINE UITSCHAKELEN	7
4.10	DE HARSEN REGENEREREN (*OPTIONAL)	7
4.11	WEERGAVE VAN INFORMATIE	8
4.12	LIJST VAN MELDINGEN DIE KUNNEN VERSCHIJNEN.....	8
4.13	EINDE WERKDAG	8
HFDST 5	ONDERHOUD	9
5.1	ALGEMENE REGELS	9
5.2	REINIGING	9
5.3	REINIGING VAN DE FILTERGROEP	9
5.4	DE SPROEIARMEN REINIGEN.....	9
HFDST 6	ZELFDIAGNOSE	10
HFDST 7	REGELINGEN EN INSTELLINGEN	11
7.1	AANTAL CYCLI VOOR HARGENERATIE	12
HFDST 8	AFVALVERWERKING	12
HFDST 9	MILIEU	12

*De fabrikant is volgens de wet eigenaar van dit document en daarmee is er een verbod om dit document te kopiëren en te verspreiden zonder zijn schriftelijke toestemming vooraf.
De fabrikant behoudt zich het recht voor om door hem noodzakelijk geachte aanpassingen ter verbetering uit te voeren zonder melding vooraf.*

O número de ciclos entre uma regeneração e a seguinte deve ser estabelecido com base na dureza da água da zona de instalação, de acordo com a tabela indicada. Regular o parâmetro **dH** no menu de definições como descrito no parágrafo:

dH	°F	N.º Ciclos
6	10	160
7	12	150
8	14	140
9	16	130

dH	°F	N.º Ciclos
10	18	120
11	20	110
12	21	100
13	23	90

dH	°F	N.º Ciclos
14	25	80
15	27	70
16	29	60
17	30	50

dH	°F	N.º Ciclos
18	32	40
19	34	30

7.1 Número de ciclos para a regeneração de resinas

N.B. cada unidade no visor corresponde a 10 ciclos.

Nas nossas máquinas não existem materiais que exijam procedimentos de eliminação específicos.

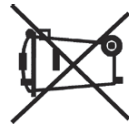

Aplicável nos países da União Europeia e nos países com sistema de recolha selectiva)
A marca indicada no produto ou na sua documentação indica que ele não deverá ser eliminado juntamente com os resíduos domésticos no final do seu período de vida útil. Para evitar eventuais danos ao ambiente e à saúde provocados pela eliminação não controlada de resíduos, deverá separar este equipamento de outros tipos de resíduos e reciclá-lo de forma responsável para promover uma reutilização sustentável dos recursos materiais.

Os utilizadores domésticos deverão contactar o revendedor, o estabelecimento local para obter informações relativas à recolha diferenciada e à reciclagem para este tipo de produto.

Os utilizadores profissionais deverão contactar o seu fornecedor e consultar os termos e as condições do contrato de compra.

Este produto não deverá ser eliminado com outros resíduos comerciais.

Cap 9 AMBIENTE

UTILIZAÇÃO NO RESPEITO PELO AMBIENTE

Uma utilização consciente da máquina de lavar loiça pode contribuir para um melhor impacto ambiental se se adoptar na utilização quotidiana pequenas abordagens como:

Lavar apenas cestos completos.

Desligar a máquina de lavar loiça se estiver inutilizada.

Manter a máquina fechada, quando estiver na modalidade de stand-by

Utilizar programas adequados ao grau de sujidade.

Alimentar a máquina com água quente, se aquecida com gás.

Certificar-se de que as descargas confluem para um sistema de esgotos adequado.

Não ultrapassar as doses de detergentes aconselhadas.

O fabricante reserva-se o direito de efectuar nesta máquina modificações eléctricas, técnicas e estéticas e/ou substituir partes sem qualquer aviso prévio, caso considere oportuno, para oferecer sempre um produto fiável de longa duração e com tecnologia avançada.

TRADUÇÃO A PARTIR DAS INSTRUÇÕES ORIGINAIS

ÍNDICE

CAP 1	PREFÁCIO	2
CAP 2	INSTALAÇÃO	2
2.1	DESEMBALAGEM	2
2.2	POSICIONAMENTO	3
2.3	LIGAÇÃO ELÉCTRICA	3
2.4	LIGAÇÃO HIDRÁULICA	4
2.5	LIGAÇÃO À LINHA DE DESCARGA	4
2.6	ABRILHANTADOR E DETERGENTE	4
CAP 3	RISCOS E AVISOS IMPORTANTES	5
3.1	NORMAIS CONDIÇÕES DE SERVIÇO	5
CAP 4	UTILIZAÇÃO DA MÁQUINA	6
4.1	LEGENDA E SÍMBOLOS	6
4.2	LIGAÇÃO	6
4.3	PREPARAÇÃO DO CESTO	6
4.4	SELECÇÃO E INÍCIO DO CICLO	6
4.5	LAVAGEM CONTÍNUA (*OPCIONAL)	7
4.6	INÍCIO AUTOMÁTICO DO CICLO	7
4.7	REMOÇÃO DO FILTRO INTEGRAL	7
4.8	ESVAZIAMENTO DA MÁQUINA	7
4.8.1	Máquinas sem bomba de descarga	7
4.8.2	Máquinas com ciclo de descarga (*opcional)	7
4.9	DESACTIVAÇÃO DA MÁQUINA	7
4.10	REGENERAÇÃO DE RESINAS (*OPCIONAL)	7
4.11	VISUALIZAÇÃO DE INFORMAÇÕES	8
4.12	LISTA DE MENSAGENS VISUALIZÁVEIS	8
4.13	FIM DE SERVIÇO	8
CAP 5	MANUTENÇÃO	9
5.1	REGRAS GERAIS	9
5.2	LIMPEZA	9
5.3	LIMPEZA DO GRUPO DE FILTRAGEM	9
5.4	LIMPEZA DOS BRAÇOS	9
CAP 6	AUTO-DIAGNÓSTICO	10
CAP 7	REGULAÇÕES E DEFINIÇÕES	11
7.1	NÚMERO DE CICLOS PARA A REGENERAÇÃO DE RESINAS	12
CAP 8	ELIMINAÇÃO	12
CAP 9	AMBIENTE	12

O fabricante reserva-se, nos termos da lei, a propriedade do presente documento sendo vedado reproduzi-lo e divulgá-lo com qualquer meio sem a prévia autorização escrita do mesmo.

O fabricante reserva-se o direito de efectuar modificações sem aviso prévio para realizar os melhoramentos que julgar necessários.

Cap 1 PREFÁCIO

 Os avisos contidos no presente manual fornecem indicações importantes relativamente à segurança nas várias fases de instalação, uso e manutenção. A inobservância das indicações fornecidas na documentação em anexo pode comprometer a segurança do aparelho e anular imediatamente a garantia.

Avisos:

Guarde cuidadosamente toda a documentação nas proximidades do aparelho; entregue-a aos técnicos e aos operadores encarregados da utilização e mantenha-a íntegra ao longo do tempo, através de uma colocação segura, com eventuais cópias para a consulta frequente

O operador tem a obrigação de ler, compreender e aprender o conteúdo do presente manual antes de iniciar qualquer operação na máquina.

O aparelho destina-se exclusivamente à lavagem profissional de loiça para colectividades e, portanto, a instalação, o uso e a manutenção dirigem-se sempre a pessoal com formação que respeite as instruções do fabricante.

Garantia:

O fabricante declina qualquer responsabilidade e garantia por danos materiais ou pessoais resultantes da inobservância das instruções fornecidas ou de uma utilização imprópria da máquina

A inobservância das indicações fornecidas na documentação em anexo pode comprometer a segurança do aparelho e anular imediatamente a garantia

As instalações e as reparações efectuadas por técnicos não autorizados ou a utilização de peças sobresselentes não originais conduzem à anulação imediata da garantia.

Armazenagem:

Transporte e armazenamento: entre -10°C e 55°C com pico até 70°C (durante 24 horas no máx.)

Cap 2 INSTALAÇÃO

Uma correcta instalação é fundamental para o bom funcionamento da máquina. Alguns dos dados necessários para a instalação da máquina estão indicados na chapa de características colocada no lado direito da máquina e uma cópia encontra-se na capa deste manual.

 **A instalação deve ser efectuada exclusivamente por técnicos qualificados e autorizados.**

2.1 Desembalagem

Certifique-se de que a embalagem está íntegra, escrevendo na guia de transporte eventuais danos detectados. Após ter eliminado a embalagem, certifique-se de que o aparelho está íntegro, se a máquina estiver danificada, avise imediatamente o revendedor por fax ou carta registada A.R. e o transportador que efectuou o transporte. Se os danos prejudicarem a segurança da máquina, esta não deve ser instalada e/ou utilizada até que o problema seja resolvido por um técnico qualificado.

 **Os elementos da embalagem (sacos de plástico, poliestireno expandido, pregos, etc. ...) não devem ser deixados ao alcance de crianças e animais domésticos por serem possível fonte de perigo.**

Cap 7 REGULACOES E DEFINICOES



As seguintes definições só devem ser efectuadas por um técnico qualificado.

Os parâmetros abaixo indicados podem ser definidos, em sede de instalação ou posteriormente, accedendo ao menu de definições do seguinte modo:

- Máquina em standby com porta aberta.
- Prima simultaneamente os botões 2 e 3 (selecção do ciclo e **START**) durante 5 segundos e introduza a chave **CH 12** (botões 2 e 3 para mudar o parâmetro, 1 para confirmar).
- De seguida, premindo repetidamente o botão 1 (**ON/OFF**) é possível percorrer as opções seguintes activando-as e/ou alterando-as com os botões 2 e 3 (o parâmetro modificado permanece memorizado sem necessidade de confirmar). A lista dos parâmetros pode variar segundo o tipo de máquina.

	Language	Seleção do idioma
b	Boiler Temperature	Regulação da temperatura da caldeira para os programas. Nas versões com caldeira atmosférica (bomba de enxaguamento) existem definições diferentes para cada programa (b1 – b2 – b3)
t	Tank Temperature	Regulação da temperatura da cuba para os programas. Nas versões com bomba de enxaguamento, existem definições diferentes para cada programa (t1 – t2 – t3)
EE	Thermo - Stop	Activação da visualização das temperaturas da cuba e da caldeira.
EH	Energy Saving	Activação da função Thermostop que garante uma correcta temperatura de enxaguamento.
ES	Energy Saving	Activação da função Energy Saving que garante uma poupança energética quando a máquina for ligada e não utilizada.
dn	Detergent Pump	Accionamento manual do doseador de detergente
bn	Rinse Aid Pump	Accionamento manual do doseador de abrillantador
rn	Manual Rinse	Accionamento manual da bomba de enxaguamento
dt	Dosage Detergent	Tempo de dosagem de detergente
bl	Dosage Rinse Aid	Tempo de dosagem de abrillantador
dh	Water Hardness	Definição da dureza da água de entrada (máquinas com amaciador): insira os valores com referência à tabela subjacente
sr	Set Number Service Cycles	Definição e activação do conta-ciclos que activa a sinalização de manutenção (Service). É possível eliminar a indicação "Service" mantendo premida a tecla 3 (START) com a máquina desligada e a porta aberta.
AA	Autostart Autoenabling	Auto-activação do arranque automático
cc	Cycle Counter	Conta-ciclos

Depois de ter definido os parâmetros desejados para sair memorizando tudo, mantenha premido o botão 1 até que apareçam os traços de linha on no visor.

Cap 6 AUTO-DIAGNÓSTICO

A máquina está equipada com um sistema de auto-diagnóstico capaz de detectar e assinalar uma série de avarias.

Anomalia	Descrição e possíveis soluções
E r 0 1	Enxaguamento não efectuado. O enxaguamento da loiça não foi efectuado correctamente. Verifique a correcta limpeza dos orifícios de enxaguamento.
E r 0 2	Falta de escoamento da água. O escoamento da água não é efectuado ou é efectuado de forma anómala. Certifique-se de que o tubo de escoamento não está dobrado ou esmagado e que o sifão ou os filtros não estão entupidos. Nas máquinas equipadas com tubo ladrão, remova-o antes de iniciar o ciclo de descarga.
E r 0 3	Anomalia na reposição da temperatura de enxaguamento. A reposição da temperatura da caldeira não ocorreu dentro dos limites de tempo pré-estabelecidos durante o ciclo de lavagem. Desligue e volte a ligar a máquina e realize um novo ciclo.
E r 0 4	Anomalia no carregamento da água na cuba. Certifique-se de que as ligações hidráulicas estão correctas e que a torneira de alimentação hidráulica está aberta. Verifique a presença do tubo ladrão, se disponível. Desligue e volte a ligar a máquina e realize um novo carregamento.
E r 0 5	Anomalia no termómetro da cuba. (Sonda aberta) A máquina não detecta o valor da temperatura da cuba. Desligue e volte a ligar a máquina.
E r 0 6	Anomalia no termómetro da cuba. (Sonda em curto-circuito) A máquina não detecta o valor da temperatura da cuba. Desligue e volte a ligar a máquina.
E r 0 7	Anomalia no termómetro da caldeira. (Sonda aberta) A máquina não detecta o valor da temperatura da caldeira. Desligue e volte a ligar a máquina.
E r 0 8	Anomalia no termómetro da caldeira. (Sonda em curto-circuito) A máquina não detecta o valor da temperatura da caldeira. Desligue e volte a ligar a máquina.
E r 0 9	Time out de carregamento da caldeira: falta de enchimento da caldeira. Não é possível efectuar o enxaguamento. Certifique-se de que a torneira de alimentação hidráulica está aberta. Desligue e volte a ligar e realize um novo ciclo.
E r 2 1	Enxaguamento insuficiente: o enxaguamento não foi efectuado na quantidade certa. Verifique a limpeza correcta dos bicos de enxaguamento. O erro não bloqueia a máquina.
E r 2 2	Anomalia na reposição da temperatura da cuba A reposição da temperatura da cuba não ocorreu dentro dos limites de tempo pré-estabelecidos durante o ciclo de lavagem. Desligue e volte a ligar a máquina e realize um novo ciclo.
E r 5 F	Segurança electromecânica: intervenção dos termóstatos de segurança da caldeira ou intervenção do pressóstato de segurança da cuba.
E r 5 L	Segurança do nível: Nível da água na cuba incorrecto.

ATENÇÃO! A desactivação e a posterior activação da máquina “reinicia” a simulação. Se, após a execução das indicações fornecidas, o problema persistir, dirija-se ao Serviço de Assistência Técnica Autorizado.

2.2 Posicionamento

- Certifique-se de que na zona de instalação não existem, ou estão bem protegidos, objectos e materiais que podem ser danificados pelo vapor de água que pode sair da máquina durante o funcionamento.
- Antes de colocar a máquina de lavar loiça, prepare no local os sistemas de alimentação eléctrica, aprovisionamento hídrico e de descarga
- O pavimento ou o encaixe deve ser dimensionado tendo em conta o peso total da loiça
- Para garantir a estabilidade, instale e nivele a máquina nos seus quatro pés.
- Este aparelho foi apenas concebido para uma ligação fixa, diferentes soluções de instalação devem ser acordadas e aprovadas pelo fabricante.
- Retire a película de protecção da carroçaria antes de iniciar a utilização da máquina de lavar loiça.

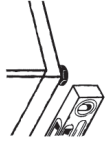

2.3 Ligação eléctrica

- Deve existir um interruptor geral de tipo omipolar, capaz de interromper todos os contactos incluindo o neutro, com distância entre os contactos abertos de pelo menos 3 mm e com disparo magnetotérmico de segurança ou combinado com fusíveis, a dimensionar ou ajustar em conformidade com a potência indicada na chapa de características da máquina.
- O interruptor geral deve encontrar-se na linha eléctrica perto da instalação e deve servir exclusivamente um aparelho de cada vez.
- A tensão e a frequência da rede eléctrica devem coincidir com as da chapa de características.
- Deve existir uma instalação de ligação à terra eficaz, em conformidade com as normas de prevenção vigentes, para a segurança do operador e do aparelho
- O cabo de alimentação, exclusivamente de tipo H07RN-F, não deve ser esticado ou esmagado durante o funcionamento normal ou a manutenção ordinária.
- Além disso, o aparelho deve estar incluído num sistema equipotencial cuja ligação seja efectuada através de um parafuso assinalado pelo símbolo. ↘
- O condutor equipotencial deve ter uma secção de 10 mm².
- Respeite as polaridades indicadas no esquema eléctrico.
- Para mais informações, consulte o esquema eléctrico.

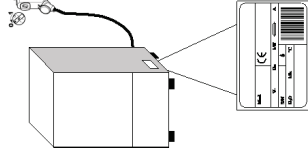

É proibida a utilização de tomadas múltiplas, adaptadores, cabos de tipo e secção não adequados ou com junções de extensão que não estejam em conformidade com as normas vigentes para este tipo de instalação.



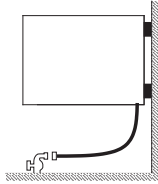

2.4 Ligação hidráulica

O aparelho deve ser ligado à rede hídrica através de um tubo flexível. Entre a rede hídrica e a electroválvula do aparelho deve existir uma válvula de interceptação. A válvula de interceptação deve encontrar-se próximo do aparelho.

- A alimentação de água, temperatura e pressão, **devem ser compatíveis** com os valores indicados na chapa de características técnicas da máquina.
- Se a dureza da água for superior a 14 F (8 dH), é aconselhável utilizar a máquina com depurador interno (disponível a pedido). Se a dureza da água for superior a 35 F (19,5 dH), é aconselhável instalar um depurador externo antes da electroválvula.
- No caso de concentrações muito altas de minerais residuais na água de condutibilidade elevada, é aconselhável a instalação de um sistema de desmineralização.

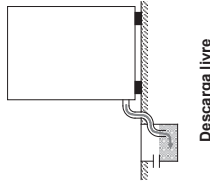

Descarga livre

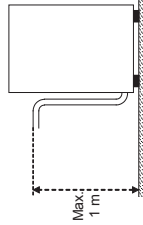

Com bomba de descarga (disponível a pedido)

2.5 Ligação à linha de descarga

- A linha de descarga deve ser formada por um poço sifonado livre com dimensões adequadas à capacidade do tubo de descarga fornecido com a máquina. O tubo deve chegar até ao poço sem ser esticado, comprimido, dobrado, esmagado, pressionado ou forçado por nada.
- O esvaziamento da cuba ocorre por gravidade, pelo que a descarga deve estar num nível inferior à base da máquina.
- Se a descarga não estiver num nível inferior à base da máquina, pode usar-se a versão com bomba de descarga (disponível a pedido).
- Neste caso, a altura máxima da descarga é equivalente a 1 m.
- Certifique-se sempre de que a descarga funciona correctamente e que não está entupida.
- Qualquer outra solução deve ser previamente acordada e aprovada pelo fabricante.

2.6 Abrilhantador e detergente

- A dosagem de abrilhantador e detergente é efectuada por meio do doseador instalado de série na máquina, se previsto pelo modelo.
- A dosagem é determinada com base na dureza da água pelo técnico de instalação, o qual providenciará também a calibragem dos próprios doseadores.
- Antes de proceder à calibragem, encha os tubos de alimentação dos doseadores com o respectivo produto.
- A calibragem efectua-se através dos respectivos parafusos de regulação, ou directamente a partir do painel de comandos, se disponível.
- O nível dos líquidos no recipiente deve ser suficiente para a sucção; nunca deve descer até esvaziar nem ser abastecido com produtos corrosivos ou impuros.

NUNCA utilize detergentes à base de CLORO ou HIPOCLORITOS.

A instalação de um doseador automático do detergente é sempre recomendada.

Cap 5 MANUTENÇÃO

5.1 Regras gerais

⚠ Antes de executar qualquer operação de manutenção, descarregue totalmente a água, desligue a electricidade e feche a válvula externa da água.

Não use jactos de água sob pressão pois poderiam danificar a instalação eléctrica.

Lave as superfícies externas apenas quando estiverem frias, com produtos especificamente formulados para a manutenção do aço.

No caso de possível formação de gelo, descarregue a água da caldeira e da bomba de lavagem.

5.2 Limpeza

Para garantir a eficiência da máquina, devem efectuar-se regularmente as operações de manutenção ordinária indicadas de seguida. É aconselhado um tratamento periódico de desinfectação com produtos adequados, não corrosivos, disponíveis no mercado.

5.3 Limpeza do grupo de filtragem

Efectue este procedimento no final do dia ou quando se notarem resíduos de sujidade nos filtros:

- Retire e limpe os cestos.
- Esvazie a cuba seguindo as instruções indicadas no parágrafo "Esvaziar a máquina".
- Retire e limpe cuidadosamente todos os filtros da máquina de lavar loiça.
- Para limpar a cuba de aço, não use produtos ou objectos abrasivos.
- No final das operações indicadas, reposicione cuidadosamente cada parte.

5.4 Limpeza dos braços

Os braços de lavagem e enxaguamento são de fácil remoção para permitir a limpeza periódica dos orifícios e prevenir possíveis entupimentos e/ou depósitos.

Proceda do seguinte modo (**Fig.10**) :

- Desaperte o anel **R** e extraia os braços.
- Lave todas as partes sob um jacto de água corrente, limpe muito bem os orifícios utilizando eventualmente um palito ou utensílios pontiagudos pequenos.
- Limpe os pernos de rotação dos braços no interior da máquina e a zona de saída da água de lavagem e de enxaguamento.
- Reposicione os braços e verifique a livre rotação.

- Certifique-se de que o tubo ladrão foi retirado.
- Feche a porta e ligue a máquina.
- Selecione com a tecla de **SELECCÃO DE PROGRAMAS (2)** o ciclo de regeneração de resinas; no ecrã aparece **rEG**.
- Para iniciar o ciclo, carregue no botão **START (3)**.
- O ciclo de regeneração tem uma duração de cerca de 20 minutos.
- No final do ciclo, a máquina desliga-se.

N.B. Não desligue a máquina se estiver em curso um ciclo de regeneração

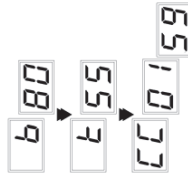

4.11 Visualização de informações

Com a máquina ligada, mantendo premido durante cinco segundos o botão **SELECCÃO DE PROGRAMAS (2)** são visualizadas em sequência:

- "t" temperatura de lavagem
- "b" temperatura de enxaguamento
- "CC" ciclos de lavagem efectuados ao longo do tempo de vida útil da máquina.

4.12 Lista de mensagens visualizáveis

Porta aberta	door	CC	Número de ciclos efectuados
Temperaturas de enxaguamento	b	End	Fim de ciclo
Temperatura de lavagem	t	AS	Arranque automática activo
Lavagem breve	Pr 1	Long	Lavagem contínua
Lavagem média	Pr 2	dr	Descarga final
Lavagem longa	Pr 3	rEG	Pedido ou ciclo de regeneração

4.13 Fim de serviço

- No final do dia, esvazie sempre a máquina como descrito no parágrafo "Esvaziar a máquina".
- Desligue a alimentação eléctrica através do interruptor geral e feche a torneira externa da água.
- Efectue a manutenção ordinária e limpe a máquina como descrito no parágrafo "Manutenção".
- Se possível, deixe a porta da máquina entreaberta para evitar a formação de odores desagradáveis no interior.

Cap 3 RISCOS E AVISOS IMPORTANTES

- Este aparelho destina-se apenas à utilização para a qual foi expressamente concebido. Qualquer outra utilização deve ser considerada imprópria e, por isso, perigosa.
- O pessoal especializado que efectuar a instalação deve instruir adequadamente o utilizador em relação ao funcionamento do aparelho e às eventuais medidas de segurança a respeitar, fornecendo também demonstrações práticas.
- Qualquer tipo de intervenção na máquina, mesmo em caso de avaria, só deverá ser efectuada pelo fabricante ou por um centro de assistência autorizado e por pessoal qualificado, utilizando exclusivamente peças sobresselentes originais.
- Desligue ou isole sempre a máquina da rede eléctrica e hidrica antes de efectuar manutenções, reparações e limpeza.
- A máquina NÃO deve ser utilizada por pessoal sem formação.
- A máquina NÃO deve permanecer sob tensão quando não for utilizada.
- **NUNCA** abra rapidamente a porta da máquina se não tiver terminado o ciclo.
- **NUNCA** utilize a máquina sem as protecções previstas pelo fabricante.
- **NUNCA** utilize a máquina para lavar objectos de tipo, forma, medida ou material não garantidos para a lavagem na máquina ou não perfeitamente integros.
- **NUNCA** utilize o aparelho ou as suas partes como escada ou suporte para pessoas, coisas ou animais.
- **NUNCA** sobrecarregue a porta aberta das máquinas com abertura frontal, que foi dimensionada para suportar somente o cesto carregado com loiça.
- **NUNCA** mergulhe as mãos nuas nas soluções de lavagem.
- **NUNCA** tombe a máquina após a instalação.
- Se perceber um funcionamento irregular ou vazamentos de líquidos, desligue imediatamente a corrente eléctrica e feche a alimentação hidráulica.
- Não posicione a máquina de lavar loiça próximo de fontes de calor superiores a 50°C.
- **NUNCA** deixe a máquina de lavar loiça exposta a agentes atmosféricos (chuva, sol, etc.).
- A máquina de lavar loiça não deve ser instalada em ambientes externos sem protecções adequadas.
- Nunca ligue um programa de lavagem sem o tubo ladrão, se disponível.
- Nunca aproxime objectos magnéticos da máquina.
- Não utilize a parte superior da máquina como plano de apoio.
- O técnico de instalação tem a obrigação de verificar a eficácia da ligação de terra.
- No fim do ensaio, o técnico de instalação tem a obrigação de enviar uma declaração escrita relativa à correcta instalação e ensaio segundo as normas e as regras da técnica.
- **NÃO** modifique a posição nem manipule os elementos que compoem a máquina; estas operações podem comprometer a segurança da mesma.
- Nivel de pressão acústica ponderada LpA ≤ 70 dB(A).

3.1 Normais condições de serviço

Temperatura ambiente: 40°C máx. / 4°C mín. (média 30°C)
 : até 2000 metros
 Altitude : Máx. 30% a 40°C / máx. 90% a 20°C
 Humidade relativa

Cap 4 UTILIZAÇÃO DA MÁQUINA

4.1 Legenda e símbolos

Com referência à Fig. 1:

1	BOTÃO ON/OFF	4	ECRÃ INFORMAÇÕES
2	BOTÃO SELECÇÃO DE PROGRAMAS	5	BARRA DE ESTADO (LED)
3	BOTÃO START	6	BARRA DE CHECK (LED)

4.2 Ligação

Com referência à Fig. 2

- Active o interruptor geral da electricidade, abra a torneira externa da água.
- Verifique a presença do tubo ladrão.
- Prima a tecla **ON/OFF (1)**.
- A **BARRA DE CHECK (6)** acende-se passando do vermelho ao verde indicando o controlo efectivo. Se se verificar uma anomalia grave, a barra led acender-se-á a vermelho, interrompendo o funcionamento da máquina; um erro não grave será evidenciado a laranja e permitirá prosseguir o trabalho.
- Nas versões com **amaciador integrado (*opcional)**, para iniciar o carregamento, carregue no botão **START (3)**; caso o amaciador não esteja presente, o carregamento inicia-se automaticamente aquando da activação da máquina.
- O ponto no visor começa a piscar até que o nível seja atingido.
- A **BARRA DE ESTADO (5)** acende-se de cima para baixo, indicando o aquecimento da máquina em curso.
- Ao atingir a temperatura de trabalho, a **BARRA DE ESTADO (5)** permanece acesa a verde.
- As condições ideais para iniciar a lavagem estão atingidas.

4.3 Preparação do cesto

Com referência à Fig. 3 para um correcto funcionamento da máquina, siga as seguintes indicações:

- Use um cesto adequado, enchendo-o sem o sobrecarregar e sem sobrepôr a loiça.
- Limpe sempre os resíduos da loiça previamente; não carregue loiça com resíduos secos ou sólidos.
- Posicione os recipientes vazios invertidos no cesto.
- Introduza pratos e afins no respectivo cesto, inclinados, com a superfície interna virada para cima.
- No respectivo cesto, introduza os talheres mistos, com a pega virada para baixo.
- Não coloque talheres de prata e de aço inoxidável no mesmo cesto dos talheres, já que isto poderia provocar o escurecimento da prata e a provável corrosão do aço.
- Lave a loiça imediatamente após a utilização, para evitar que a sujidade fique incrustada.
- Use apenas loiça íntegra e garantida para a lavagem na máquina.

4.4 Selecção e início do ciclo

- Seleccione o ciclo de lavagem adequado ao tipo de loiça carregando repetidamente na tecla **SELECÇÃO DE PROGRAMAS (2)**; o ecrã indicará o número do ciclo de trabalho (Fig. 4).
- Para iniciar o programa, prima o botão **START (3)**; a **BARRA DE ESTADO (5)** começa a piscar a laranja, aumentando de baixo para cima para indicar o avanço temporal do ciclo.
- Terminado o ciclo, a barra acende-se a verde (Fig. 5).
- Para uma secagem rápida da loiça, retire o cesto da máquina imediatamente após o final do ciclo.
- Para terminar antecipadamente o ciclo de lavagem, prima a tecla de **START (3)**.

N.B. Nas versões com capota, após o primeiro ciclo de trabalho, activa-se automaticamente o arranque automático: a activação dos ciclos seguintes ocorre automaticamente aquando do fecho da capota. Esta modalidade será assinalada no visor pela sinalização “AS”.

4.5 Lavagem contínua (*opcional)

- Trata-se de um ciclo prolongado com um tempo variável em função do modelo.
- A duração do ciclo pode ser alterada conforme desejado através da pressão, durante a lavagem, do botão **START (3)**, que interrompe a lavagem e inicia a fase de enxaguamento.

4.6 Início automático do ciclo

Esta função permite activar automaticamente o ciclo escolhido aquando do fecho da porta. Para activá-la, proceda do seguinte modo (Fig. 6):

- Com a máquina ligada com a porta aberta, mantenha premido (durante pelo menos cinco segundos) o botão **START (3)** até aparecer no ecrã a sinalização **AS**.
- Para desactivar a função, prima novamente o botão **START (3)** durante cinco segundos com a porta aberta.

4.7 Remoção do filtro integral

- Coloque os braços de lavagem e enxaguamento em posição ortogonal na borda da porta (Fig. 7).
- Levante cada semi-filtro segurando na respectiva pega.

4.8 Esvaziamento da máquina

4.8.1 Máquinas sem bomba de descarga

- Desligue a máquina.
- Remova o filtro integral, se presente (Fig. 7 A).
- Extraia o tubo ladrão puxando-o para cima (Fig. 8 B).
- Aguarde que a cuba esteja completamente vazia.
- Se necessário, extraia o filtro da cuba e limpe-o (Fig. 8 C).

4.8.2 Máquinas com ciclo de descarga (*opcional)

- Se presente, retire o filtro integral ((Fig. 7).
- Se presente, extraia o tubo ladrão puxando-o para cima (Fig. 9).
- Volte a fechar a porta.
- Seleccione o ciclo **dr**
- Prima o botão **START (3)** para iniciar o ciclo.
- A máquina efectua um ciclo de descarga com auto-limpeza (*se prevista); no final, desliga-se.
- Se necessário, extraia o filtro da cuba e limpe-o (Fig. 8 C).

4.9 Desactivação da máquina

- Prima o botão **ON/OFF (1)**; no **VISOR (4)** permanecem visualizados os segmentos centrais a indicar a presença de tensão.

4.10 Regeneração de resinas (*opcional)

Nas máquinas com amaciador interno, quando no ecrã aparece a mensagem **REG** a piscar, é necessário executar um ciclo de regeneração para restaurar o funcionamento correcto do depurador interno. Proceda da seguinte forma (Fig. 11):

- Esvazie e limpe a máquina.
- Depois de remover o filtro integral, abra o recipiente do sal no interior da cuba.
- Deite cerca de 250 + 300g de sal de regeneração (sal de cozinha sem aditivos em grãos de 1 ou 2 mm de diâmetro).
- Volte a fechar com força o recipiente.